

دفترچه راهنمای ماشین ظرفشویی

# Dishwasher

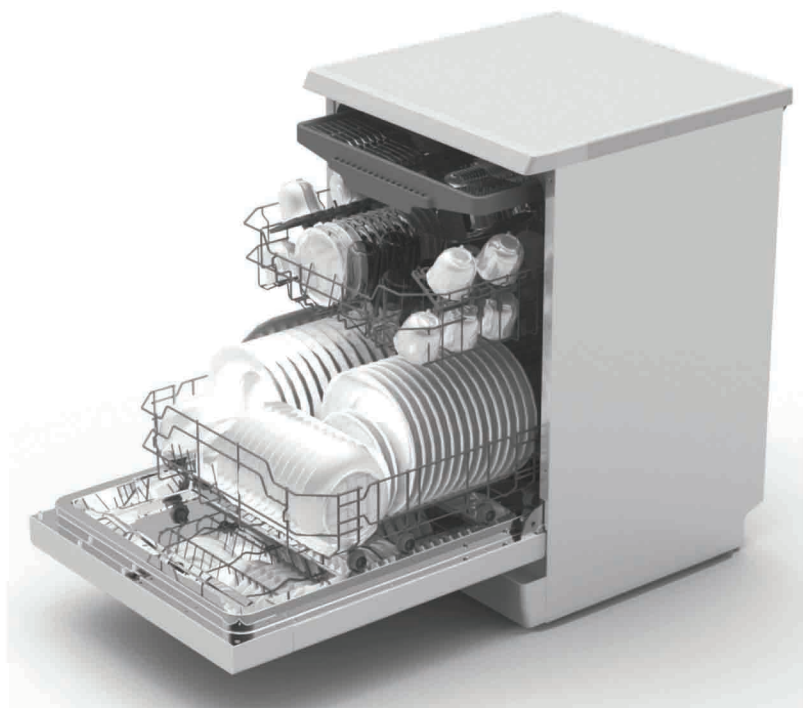

Document Number : AF-D 05/00

Technical code : 2DB04030006



به منظور استفاده و نگهداری صحیح ماشین ظرف شویی لطفا قبل از استفاده از ماشین ظرف شویی این راهنما را با دقت مطالعه فرمایید.

به منظور استفاده از دستگاه این راهنما را نگهداری نمایید.

خریدار گرامی این محصول فقط جهت مصارف خانگی طراحی شده است در صورت استفاده غیر خانگی شامل گارانتی نمی باشد.



این راهنما شامل نکات ایمنی، نکات اجرایی، راهنمای نصب و رفع عیب و چند نکته دیگر می باشد.

از آنجا که مشکلات متداول و راه حل آنها در بخش عیب یابی فهرست شده است، خواهشمند است قبل از تماس با واحد خدمات این بخش را مطالعه نمایید.



فهرست:

۱- نکات ایمنی

۲- بازیافت دستگاه

۳- راهنمای کار کردن با ماشین ظرفشویی:

متعلقات ظرفشویی

کنترل پنل ها

۴- نحوه استفاده برای اولین بار

سختی گیر آب

-ریختن نمک در سختی گیر آب

-پر کردن محفظه مایع جلا دهنده

عملکرد شوینده ها

۵- نحوه پر کردن سبد شستشو ظرف شویی

نکاتی که بایستی قبل و بعد از پر کردن ماشین ظرفشویی به آنها توجه فرمایید

- سبدهای شستشو

- پر کردن سبد بالا

- پر کردن سبد پایین

- سبد قاشق و چنگال

- توصیه هایی برای چیدمان ظروف بزرگتر داخل دستگاه

۶- آغاز برنامه شستشو

جدول چرخه شستشو

روشن کردن ماشین ظرف شویی

تغییر برنامه

پایان برنامه شستشو

۷- نگهداری و تمیز کردن دستگاه

سیستم فیلتراسیون

مراقبت از ماشین ظرف شویی

۸- راهنمای نصب

نحوه تثبیت کردن جای دستگاه

نحوه برق رسانی و اتصالات برقی دستگاه

نحوه آب رسانی و اتصالات آبی دستگاه

نحوه نصب شیلنگ خشک کن

نحوه شروع به کار ماشین ظرفشویی

۹- نکات عیب یابی

پیش از تماس با خدمات

خطاها و کدهای مربوطه

نکات فنی



## ۱- هشدار: لطفا نکات ذیل را قبل از استفاده، به دقت مطالعه نمایید.

### نحوه اتصال به زمین (ارت)



- سیم ارت ماشین ظرفشویی بهتر است به چاه ارت متصل باشد تا در صورت خرابی یا از کار افتادگی خطر برق گرفتگی به علت مقاومت زمین کاهش یابد. این ماشین ظرفشویی مجهز به سیم ارت و دو شاخه ارت می باشد.
- دو شاخه باید به یک خروجی مستقل متصل و طبق استانداردهای محل زندگی و رعایت دستورات ایمنی نصب گردد.

### هشدار:

نصب نادرست سیم ارت خطر برق گرفتگی را به همراه دارد.

اگر از نصب صحیح سیم ارت مطمئن نیستید، می توانید با یک متخصص یا نماینده خدمات مشورت کنید. اگر پریش و دوشاخه با هم مطابقت نداشتند شخصا دو شاخه را تعویض نفرمایید. این کار را حتما به یک متخصص واگذارید.

### هشدار: نحوه استفاده صحیح



- دستگاه ماشین ظرفشویی نبایستی به منظور نشستن یا ایستادن مورد استفاده قرار گیرد.
- لطفا بعد از اتمام شستشو به المنت دستگاه دست نزنید. (فقط مربوط به ماشین ظرفشویی هایی که المنت قابل رویت دارند)
- در حین کارکرد دستگاه درب آنرا با دقت باز نمایید تا آب به بیرون ماشین ظرفشویی نریزد.
- هنگامی که درب دستگاه باز است روی آن وسیله سنگین نگذارید، این امر ممکن است موجب به هم خوردن تعادل دستگاه شود.
- هنگام شستشوی ظروف به این نکات توجه کنید:
- ۱- ظروف تیز را طوری قرار دهید که به لاستیک دور درب و خود درب آسیبی نرسد.

## ۱- هشدار: لطفا نکات ذیل را قبل از استفاده، به دقت مطالعه نمایید.

### نحوه اتصال به زمین (ارت)



- سیم ارت ماشین ظرفشویی بهتر است به چاه ارت متصل باشد تا در صورت خرابی یا از کار افتادگی خطر برق گرفتگی به علت مقاومت زمین کاهش یابد. این ماشین ظرفشویی مجهز به سیم ارت و دو شاخه ارت می باشد.
- دو شاخه باید به یک خروجی مستقل متصل و طبق استانداردهای محل زندگی و رعایت دستورات ایمنی نصب گردد.

### هشدار:

نصب نادرست سیم ارت خطر برق گرفتگی را به همراه دارد.

اگر از نصب صحیح سیم ارت مطمئن نیستید، می توانید با یک متخصص یا نماینده خدمات مشورت کنید. اگر پریش و دوشاخه با هم مطابقت نداشتند شخصا دو شاخه را تعویض نفرمایید. این کار را حتما به یک متخصص واگذارید.

### هشدار: نحوه استفاده صحیح



- دستگاه ماشین ظرفشویی نبایستی به منظور نشستن یا ایستادن مورد استفاده قرار گیرد.
- لطفا بعد از اتمام شستشو به المنت دستگاه دست نزنید. (فقط مربوط به ماشین ظرفشویی هایی که المنت قابل رویت دارند)
- در حین کارکرد دستگاه درب آنرا با دقت باز نمایید تا آب به بیرون ماشین ظرفشویی نریزد.
- هنگامی که درب دستگاه باز است روی آن وسیله سنگین نگذارید، این امر ممکن است موجب به هم خوردن تعادل دستگاه شود.
- هنگام شستشوی ظروف به این نکات توجه کنید:
- ۱- ظروف تیز را طوری قرار دهید که به لاستیک دور درب و خود درب آسیبی نرسد.

۲- هشدار: چاقوها و سایر ظروف نیز را به نحوی در سبد شستشو قرار دهید که نوکشان به سمت پایین یا به صورت افقی باشند.

- هنگام استفاده از ماشین ظرفشویی از تماس ظروف پلاستیکی با المنت حرارتی جلوگیری نمایید. (فقط مربوط به ماشین ظرفشویی هایی که المنت قابل رویت دارند)

- پس از اتمام شستشو از خالی بودن جا پودری مطمئن شوید.

- به غیر از انواع ظروف پلاستیکی که در این راهنما به آنها اشاره شده، شستشوی سایر ظروف پلاستیکی با این ماشین ظرفشویی مجاز نمی باشد.

- تنها از پودرها و افزودنی های مجاز شستشو برای ماشین ظرفشویی اتوماتیک استفاده نمایید.

- از پودر ماشین لباسشویی، پودر دستی، صابون در ماشین ظرفشویی استفاده نفرمایید.

این محصول را دور از دسترس اطفال نگه دارید.

- پودر و مایع کمکی شستشو را دور از دسترس اطفال قرار دهید و در صورتی که درب دستگاه باز می باشد از نزدیکی آنها به درب ماشین ظرفشویی جلوگیری نمائید.

- این دستگاه برای استفاده افراد کم توان جسمی و ذهنی مناسب نیست و کسانی که از نحوه عملکرد دستگاه آگاهی ندارند نباید از آن استفاده کنند.

- پودر ماشین ظرفشویی به شدت قلیایی است در صورتی که مورد استفاده خوراکی قرار گیرد،

بسیار سمی و خطرناک می باشد. از تماس آن با پوست و چشم پرهیز نمایید.

- درب دستگاه را به صورت باز رها نکنید.

- کابل برق آسیب دیده، تنها بایستی توسط متخصص مربوطه (تولید کننده، نمایندگی خدمات پس از فروش) تعویض گردد.

- از ماشین ظرفشویی تنها برای شستن ظروف استفاده نمایید.

- در زمان نصب دستگاه، از تاباندن یا تحت فشار قرار گرفتن (له شدن) سیم خودداری کنید.

- دستگاه باید به منبع اصلی آب متصل شود، شیلنگ های استفاده شده باید نو باشند و از استفاده شیلنگ های کهنه خودداری گردد.

این علامت نشان می دهد که در کل اتحادیه اروپا این محصول نباید با ضایعات دیگر خانگی دور ریخته شود . برای اجتناب از آسیب رسانی احتمالی به محیط زیست و یا انسان ، مسئولانه آن را باز یافت نمایید تا منابع ارزشمند قابل بازیافت را ارتقا بخشید . برای برگرداندن محصول استفاده شده لطفاً از سیستم های برگرداندن محصولات بازیافت استفاده کنید و یا مراکز فروش تماس حاصل فرمایید . آن ها می توانند این محصول را برای بازیافتی سالم و ایمن برای محیط زیست از شما دریافت کنند .



نکات ایمنی دستگاه را با دقت مطالعه و انجام دهید و در حفظ و نگه داری این دفترچه راهنما کوشا باشید



هشدار

مواد مصرفی در بسته بندی برای کودکان خطرناک است.

جهت بازیافت بسته بندی و بازیافت دستگاه، لطفاً از محل بازیافت زباله استفاده نمایید. بدین منظور کابل برق را قطع نمایید و درب دستگاه را غیر قابل استفاده نمایید.

کارتن مقوایی این محصول با کاغذهای قابل بازیافت تولید شده است. بنابراین این به صورت کاغذهای باطله قابل بازیافت خواهد بود.

بازیافت صحیح دستگاه، موجب جلوگیری از ایجاد آثار منفی و مخرب روی سلامت انسان و محیط زیست می گردد.

### متعلقات ماشین ظرفشویی

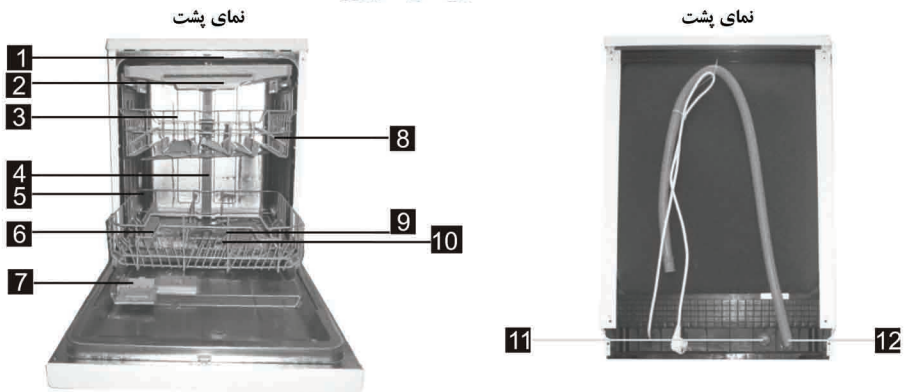

- ۱- بازوی اسپری بالا
- ۲- محل قرار گرفتن کادر و چنگال
- ۳- سبد شستشوی بالا
- ۴- کانال ورودی آب
- ۵- سبد شستشو پایین
- ۶- مخزن نمک
- ۷- جا پودری
- ۸- قفسه فنجان
- ۹- بازوهای اسپری کننده آب
- ۱۰- مجموعه فیلتر
- ۱۱- کانکتور ورودی آب
- ۱۲- شیلنگ تخلیه

توضیح: در برخی مدل ها که دارای ۲ سبد می باشند، شکل سبد کاربرد و چنگال متفاوت می باشد.

## راهنمای استفاده سریع

برای آگاهی بیشتر و جزء به جزء لطفا دفترچه راهنمای دستگاه را مطالعه نمایید.

کلید on/off را برای روشن کردن دستگاه فشار دهید و درب دستگاه را باز نمایید

ماشین ظرفشویی را روشن کنید



جابجوری را پر نمایید



میزان موجود مایع جلا دهنده را بررسی نمایید



با توجه به سطح نمک مخصوص دستگاه نمک را داخل سبختی کبر آب بریزید



سبید شستشو را پر نمایید



برنامه مورد نظر را انتخاب نمایید



از دستگاه استفاده نمایید



تغییر در برنامه



نحوه اضافه کردن ظروف جامانده



نحوه استفاده از دستگاه پس از خاموش شدن حين شستشو



دستگاه را خاموش نمایید



شیر آب را ببندید و ظروف را از ماشین ظرفشویی خارج نمایید

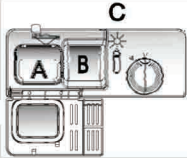

قسمت A در تصویر: برای چرخه های شستشو می باشد.

قسمت B در تصویر: فقط برای برنامه هایی بکار میرود که مرحله پیش شستشو دارند. (به دفترچه راهنما مراجعه نمایید.)

قسمت C در تصویر: نشانگر مکانیکی میزان مایع جلا دهنده در بعضی از مدلها نشانگر بصورت الکترونیکی و روی کنترل پنل نیز وجود دارد)



چراغ نمایشگر میزان نمک را بررسی نمایید و در صورتی که مدل شما این نشانگر را در کنترل پنل ندارد می توانید با توجه به نوع چرخه شستشو نمک را داخل سبختی کبر بریزید.

ظروف را از باقیمانده غذاها خالی نمایید و رد سوخته غذاهای بجا مانده روی ظروف را بزدایید

برای انتخاب کلید دلخواه کلید PROGRAM را فشار دهید) به قسمت راهنمای کار کردن با دستگاه مراجعه نمایید)

لطفا درب دستگاه را ببندید، شیر آب را باز نمایید و کلید START/PAUSE را فشار دهید. دستگاه پس از ۱۰ ثانیه شروع به کار خواهد کرد.

• لطفا در نظر داشته باشید که برای تغییر در برنامه می بایست زمان کوتاهی از شروع برنامه گذشته باشد. چون در غیر این صورت آب و پودر در محفظه شستشو رها شده و بایستی مجددا جابجوری را پر نمایید.

• کلید pause/start را فشار داده، سپس کلید programe را جهت کنسل کردن برنامه شستشو به مدت ۴ ثانیه فشار دهید.

• برنامه جدید را انتخاب نمایید.

• مجددا کلید start را فشار دهید.

• کلید start/pause را برای توقف دستگاه فشار دهید.

• درب دستگاه را باز نمایید.

• ظروف جامانده را درون ماشین ظرفشویی قرار دهید.

• درب دستگاه را ببندید، سپس کلید start/pause را برای شروع کار دوباره دستگاه فشار دهید. (پس از ۱۰ ثانیه)

**⚠ هشدار:**  
درب دستگاه را با دقت باز نمایید زیرا ممکن است بخار آب داغ درون دستگاه جمع شده باشد.

در صورتی که کلید برق دستگاه حين شستشو فشار داده شود، پس از روشن نمودن دستگاه، مجددا همان برنامه شستشو را انتخاب نمایید.

پس از اتمام شستشو، زنگ دستگاه ۸ بار صدا خواهد کرد و پس از آن متوقف می گردد. با استفاده از کلید on/off دستگاه را خاموش نمایید.

هشدار: از آنجایی که ظروف همچنان داغ می باشند، لطفا پس از هر شستشو به مدت چند دقیقه (حدود ۱۵ دقیقه) برای خالی کردن ظروف صبر نمایید. این کار به بهتر خشک شدن ظروف نیز کمک خواهد کرد.

لطفا برای خالی کردن ظروف از ماشین ظرفشویی ابتدا از سبید پایین شروع نمایید.

## ۳. راهنمای استفاده از ماشین ظرف شویی

نکته مهم: جهت آشنایی بیشتر با ماشین ظرفشویی، لطفاً قبل از اولین استفاده، این دفترچه را به دقت مطالعه

نمایید.

Control Panel 1

کنترل پنل

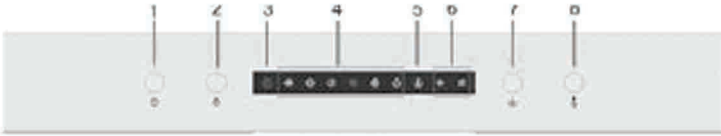

- ۱- کلید روشن/ خاموش (off/on): برای خاموش/ روشن کردن دستگاه از این کلید استفاده می شود.
- ۲- کلید انتخاب برنامه: جهت انتخاب برنامه دستشویی دلخواهتان این کلید را فشار دهید.
- ۳- نشانگر روشن بودن دستگاه: روشن بودن دستگاه را نشان میدهد.
- ۴- نشانگر برنامه: دنشان میدهد که چه برنامه ای در حال اجرا ددر ماشین ظرفشویی می باشد.
- ۵- نشانگر نیمه بار (ظرفیت): نشان دهنده استفاده یا عدم استفاده از برنامه نیمه بار می باشد.
- ۶- نشانگر هشدار نمک و مایع جلا دهنده: در صورتی که نیاز به پر شدن محفظه های نمک یا مایع جلا دهنده باشد نمایشگر آن روشن خواهد شد.
- ۷- کلید نیمه بار (ظرفیت): در صورتی که ظروف کمی برای شستشو دارید (بطور مثال برای ۶ نفر) می توانید با استفاده از این کلید در مصرف آب و انرژی صرفه جویی نمائید. (قابل استفاده برای برنامه های شدید شویی، نرمال، اقتصادی، ظروف شیشه ای و لیوان)
- ۸- دکمه شروع/شروع مجدد: این دکمه جهت شروع و یا توقف ماشین ظرفشویی به کار می رود. چراغ برنامه انتخابی آن هنگام شروع برنامه چشمک خواهد زد.

Control Panel 2

کنترل پنل

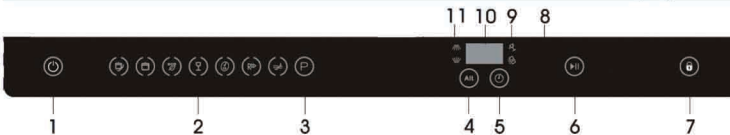

- ۱- کلید روشن/خاموش: (Off/On) برای خاموش/ روشن کردن دستگاه از این کلید استفاده می شود.
- ۲- نشانگر های برنامه: چراغ هر برنامه ای که انتخاب شود در این صفحه نشان داده خواهد شد.
- ۳- کلید انتخاب برنامه: با فشردن این کلید برنامه دلخواه را انتخاب نمائید.
- ۴- کلید انتخاب سبب شستشو: برای انتخاب یکی از سبدهای بالا و پائین این کلید را فشار دهید، چراغ نشانگر سببی که برای شستشو انتخاب نموده اید روشن خواهد شد.
- ۵- کلید تاخیر در زمان شستشو: این کلید را برای تاخیر انداختن در زمان آغاز شستشو فشار دهید.
- ۶- کلید شروع /توقف: این دکمه برای شروع شستشو و یا توقف شستشو استفاده می شود.
- ۷- کلید قفل کودک: این کلید را به همراه یک کلید دیگر برای قفل شدن برنامه ها فشار دهید.
- ۸- چراغ هشدار محفظه نمک: این چراغ وقتی روشن می شود که محفظه نمک بایستی مجدداً پر شود.
- ۹- چراغ هشدار محفظه مایع جلا دهنده: این چراغ وقتی روشن می شود که محفظه مایع جلا دهنده بایستی مجدداً پر شود.
- ۱۰- این صفحه کدهای خطا، زمان آغاز برنامه شستشو، زمان باقی مانده به اتمام شستشو را نشان می دهد.
- ۱۱- نشانگر بازوهای آب پاش: هر کدام از بازوهای آب پاشی که در حال کار باشند چراغ مربوطه روشن خواهد شد.



### Control Panel 3

### کنترل پنل

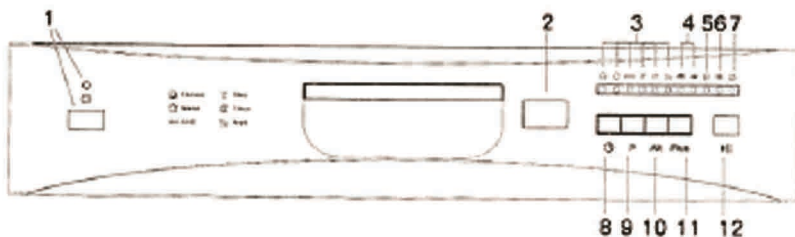

- ۱- کلید روشن/خاموش: (off/on) برای خاموش/روشن کردن دستگاه از این کلید استفاده می شود.
- ۲- صفحه نمایشگر: برای نمایش زمان باقی مانده برنامه، زمان تأخیر و خطاها و غیره
- ۳- نشانگر برنامه: نمایشگر برنامه در حال اجراست.
- ۴- نشانگر سبب فعال شستشو: برای نمایش فعال بودن شستشو در سبب بالایی یا پایین استفاده می شود.
- ۵- نشانگر شستشوی اضافه: وقتی شستشوی اضافه فعال می گردد روشن می شود.
- ۶- چراغ مایع جلادهنده: در صورتی که مایع جلادهنده باید شارژ شود.
- ۷- نمایشگر نمک: در صورتی که نمک باید شارژ شود.
- ۸- کلید تأخیر در زمان شستشو: این کلید برای تنظیم تأخیر زمان شستشو استفاده می شود.
- ۹- کلید انتخاب برنامه: برای انتخاب برنامه مورد نظر شستشو استفاده می شود.
- ۱۰- کلید انتخاب سبب شستشو: برای انتخاب یکی از سبدهای بالا و پایین این کلید را فشار دهید. چراغ نشانگر سبب مذکور چشمک خواهد زد.
- ۱۱- کلید شستشوی اضافه: برای اضافه نمودن شستشو استفاده می شود.
- ۱۲- کلید شروع/توقف: این کلید برای شروع شستشو و یا توقف شستشو استفاده می شود.

### Control Panel 4

### کنترل پنل

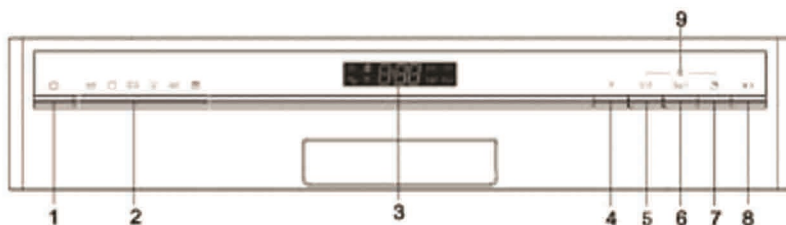

- ۱- کلید خاموش و روشن: برای روشن / خاموش کردن دستگاه از این کلید استفاده نمائید.
- ۲- نشانگر برنامه: برنامه ای را که انتخاب کرده اید، نشان می دهد.
- ۳- صفحه نمایشگر: این صفحه زمان باقیمانده شستشو، کدهای خطا و زمان تأخیر در برنامه شستشو را نشان می دهد.
- ۴- کلید انتخاب برنامه: برای انتخاب برنامه مورد نظر از این کلید استفاده نمائید.
- ۵- کلید Alt(1/2): برای انتخاب هر یک از سبدهای بالا یا پائین که ظروف را داخل آن قرار داده اید از این کلید استفاده نمائید.
- ۶- عملکرد 3in1: این عملکرد فقط در برنامه Eco و intensive قابل اجرا می باشد. (در برخی مدل ها) خشک کن اضافه EXTRA DRY: دکمه عملکرد خشک کن مضاعف که در برنامه (Intensive, ECO, glass, 60min) قابل اجرا است
- ۷- کلید تأخیر در شستشو: برای ایجاد تأخیر در آغاز پروسه شستشو از این کلید استفاده نمائید.
- ۸- کلید شروع/توقف: برای شروع یا توقف پروسه شستشو از این کلید استفاده نمائید.
- ۹- کلید قفل کودک: دو کلید مشخص شده را همزمان و به مدت ۳ ثانیه فشار دهید تا کلیدهای دستگاه غیرفعال شود.

## Control Panel 5

## کنترل پنل

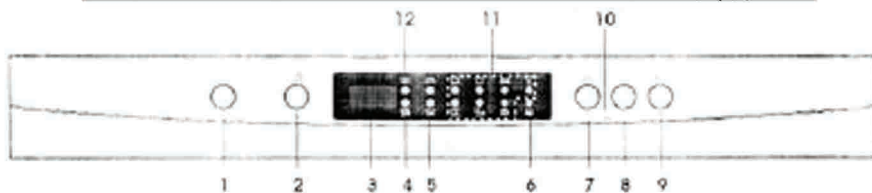

- ۱- کلید خاموش و روشن: برای روشن/خاموش کردن دستگاه از این کلید استفاده نمایید.
- ۲- کلید تأخیر در شستشو: برای ایجاد تأخیر در آغاز پروسه شستشو از این کلید استفاده نمایید.
- ۳- صفحه نمایشگر: این صفحه زمان باقیمانده شستشو-کدهای خطا و زمان ایجاد تأخیر در برنامه شستشو را نشان می دهد.
- ۴- چراغ هشدار نمک: وقتی این چراغ روشن می شود، می بایست محفظه نمک دستگاه را مجدداً پر نمایید.
- ۵- نشانگر آب پاش ها: وضعیت هر یک از آب پاش ها را نشان می دهد.
- ۶- نشانگر قفل کودک
- ۷- کلید Alt: برای انتخاب هر یک از سبدهای بالا یا پایین که ظروف را داخل آن قرار داده اید این کلید استفاده نمایید.
- ۸- کلید انتخاب برنامه: برای انتخاب برنامه مورد نظر از این کلید استفاده نمایید
- ۹- کلید شروع/توقف (start/pause): برای شروع و یا توقف پروسه شستشو از این کلید استفاده نمایید.
- ۱۰- کلید قفل کودک: دو کلید مشخص شده را همزمان و به مدت ۳ ثانیه فشار دهید تا کلیدهای دستگاه غیر فعال شوند.
- ۱۱- نشانگر برنامه: برنامه ای را که انتخاب کرده اید نشان می دهد
- ۱۲- چراغ هشدار محفظه مایع جلاهنده: وقتی این چراغ روشن می شود میبایست محفظه مایع جلاهنده دستگاه را مجدداً پر نمایید

## Control Panel 6

## کنترل پنل

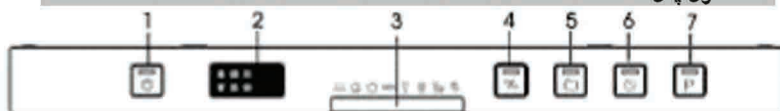

- ۱- کلید خاموش و روشن: برای روشن / خاموش کردن دستگاه از این کلید استفاده نمایید.
- ۲- صفحه نمایشگر: این صفحه زمان باقیمانده شستشو، کدهای خطا و زمان تأخیر در برنامه شستشو را نشان می دهد.
- ۳- نشانگر برنامه: برنامه ای را که انتخاب کرده اید، نشان می دهد.
- ۴- کلید Alt: برای استفاده تنها یکی از سبدهای بالا یا پایین از این کلید استفاده نمایید. (تنها در برنامه های شدیدشوئی، نرمال، اقتصادی و ۹۰ دقیقه قابل اجراست).
- ۵- کلید option: از این گزینه برای خشک کردن اضافی یا عملکرد سریع در برنامه انتخابی استفاده می گردد.
- ۶- کلید تأخیر در شستشو: برای ایجاد تأخیر در آغاز پروسه شستشواز این کلید استفاده نمایید.
- ۷- کلید انتخاب برنامه: برای انتخاب برنامه موردنظر از این کلید استفاده نمایید.



## Control Panel 7

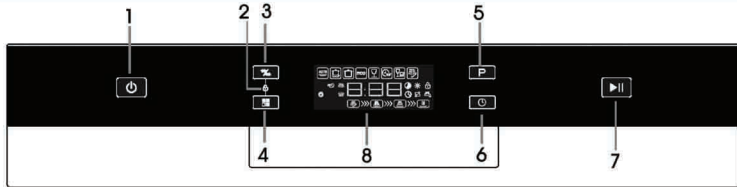

- ۱- کلید روشن / خاموش
- ۲- قفل کودک : با فشار دادن همزمان کلید ۳ و ۴ به مدت ۳ ثانیه قفل کودک فعال می شود . برای غیر فعال کردن از همین روش استفاده نمایید.
- ۳- کلید ALT : برای استفاده تنها یکی از سبدهای بالا یا پایین از این کلید استفاده نمایید (تنها در برنامه های شدید شویی ، نرمال ، اقتصادی و ۹۰ دقیقه قابل اجراست
- ۴- کلید OPTION : برای انتخاب عملکردهای ظرفشویی مانند شستشویی سریع ، شستشوی اضافه ، خشک کن و غیره ... کاربرد دارد
- ۵- کلید انتخاب برنامه : جهت انتخاب برنامه شستشوی دلخواه تان این کلید را فشار دهید.
- ۶- کلید تاخیر در شستشو : برای ایجاد تاخیر در آغاز پروسه شستشو از این کلید استفاده نمایید
- ۷- کلید شروع / توقف : این دکمه جهت شروع یا توقف فعالیت ماشین ظرفشویی بکار می رود
- ۸- صفحه نمایشگر : برنامه ای را که انتخاب کرده اید را نشان می دهد.

## Control Panel 8



- ۱- کلید روشن/خاموش
- ۲- صفحه نمایشگر: نشانگر خطا، تاخیر، هشدار و ...
- ۳- کلید option: برای انتخاب عملکردهای ظرفشویی مانند شستشویی سریع، شستشوی اضافه، خشکن و غیره .. کاربرد دارد
- ۴- کلید ALT: برای استفاده تنها یکی از سبدهای بالا یا پایین از این کلید استفاده نمایید (تنها در برنامه شدید شویی، نرمال، اقتصادی و ۹۰ دقیقه قابل اجراست.
- ۵- کلید تاخیر در شستشو: برای ایجاد تاخیر در آغاز پروسه شستشو از این کلید استفاده نمایید.
- ۶- کلید انتخاب برنامه: جهت انتخاب شستشو دلخواه تان این کلید را فشار دهید
- ۷- نمایشگر زمان: جهت نمایش زمان باقی مانده شستشو و یا جهت زمان تأخیر در شستشو

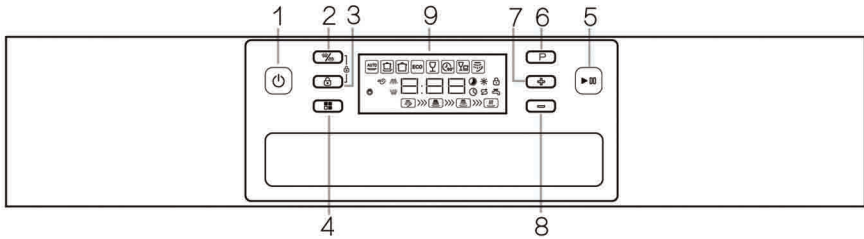

- ۱- کلید روشن/خاموش (off/on): برای خاموش/روشن کردن دستگاه از این کلید استفاده می شود.
- ۲- کلید Alt: برای انتخاب هر یک از سبدهای بالا یا پایین که ظروف را داخل آن قرار داده اید از این کلید استفاده نمایید
- ۳- قفل کودک: کلیدهای ۲ و ۳ با بصورت همزمان به مدت ۳ ثانیه نگه دارید و برای باز کردن آن همین کار را تکرار فرمائید
- ۴- کلید option: برای انتخاب عملکرد های ظرفشویی مانند شستشوی سریع، شستشوی اضافه و غیره کاربرد دارد.
- ۵- کلید pause/start: این دکمه جهت شروع یا توقف فعالیت ماشین ظرفشویی بکار میرود.
- ۶- کلید انتخاب برنامه: با فشردن این کلید برنامه دلخواه را انتخاب کنید.
- ۷- کلید تاخیر در برنامه +: این کلید جهت افزایش زمان تاخیر از آغاز برنامه شستشو استفاده می گردد.
- ۸- کلید تاخیر در برنامه -: این کلید جهت کاهش زمان تاخیر از آغاز برنامه شستشو استفاده می گردد.
- ۹- صفحه نمایشگر: برنامه ای را که انتخاب کردید نشان می دهد.



- ۱- کلید روشن و خاموش
- ۲- نشانگر مایع کمکی: وقتی مخزن نیاز به شارژ داشته باشد، روشن میشود \*
- ۳- نشانگر نمک: وقتی مخزن نیاز به شارژ داشته باشد، روشن میشود ☞
- ۴- صفحه نمایشگر: جهت نمایش زمان باقیمانده، زوان تاخیر و کدهای خطا
- ۵- کلید تنظیم تاخیر: جهت تنظیم زمان تاخیر در شروع برنامه
- ۶- کلید انتخاب برنامه ها: جهت انتخاب برنامه شستشوی مورد نظر
- ۷- کلید شروع و توقف

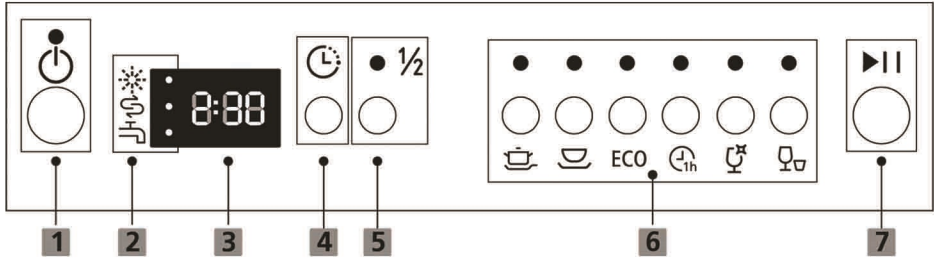

- ۱- کلید روشن و خاموش
- ۲- نشانگر مایع کمکی: وقتی مخزن نیاز به شارژ داشته باشد ، روشن میشود ❄️
- نشانگر نمک: وقتی مخزن نیاز به شارژ داشته باشد ، روشن میشود ☞
- نشانگر شیر آب: نشان گر بسته یا قطع بودن شیر آب میباشد ☞
- ۳- صفحه نمایشگر: جهت نمایش زمان باقیمانده ، زمان تاخیر و کدهای خطا
- ۴- کلید تنظیم تاخیر: جهت تنظیم زمان تاخیر در شروع برنامه
- ۵- کلید نیم بار: از این عملکرد جهت شستشوی ظروف با نصف ظرفیت ماشین (۷ نفر) در جهت صرفه جویی مصرف آب و انرژی و فقط در برنامه های شدید شویی، نرمال، اقتصادی، ظروف شیشه ای و یک ساعته استفاده میشود
- ۶- کلید و نشانگر انتخاب برنامه ها: جهت انتخاب برنامه شستشوی مورد نظر
  - شدید شویی ☞
  - نرمال ☞
  - اقتصادی ECO
  - یک ساعته ☞
  - شستشوی ظروف شیشه ای ☞
  - شستشوی سریع ☞
- ۷- کلید شروع و توقف



۱- کلید روشن و خاموش

۲- قفل کودک: با نگه داشتن همزمان دو کلید به مدت ۳ ثانیه قفل کودک فعال میشود و با تکرار این عمل قفل غیر فعال میشود

۳- کلید تنظیم تاخیر زمان: جهت تنظیم زمان تاخیر در شروع برنامه

۴- کلید انتخاب برنامه ها: جهت انتخاب برنامه شستشوی مورد نظر

۵- کلید ALT: جهت انتخاب و استفاده از یکی از سبدهای بالا یا پایین استفاده میشود

۶- کلید شروع و توقف

۷- صفحه نمایشگر: جهت نمایش زمان باقیمانده ، زوان تاخیر و کدهای خطا

- نشانگر برنامه ها

- نشانگر مایع کمکی: وقتی مخزن نیاز به شارژ داشته باشد ، روشن میشود

- نشانگر نمک: وقتی مخزن نیاز به شارژ داشته باشد ، روشن میشود

- نشانگر قفل کودک

- نشانگر صفحه نمایشگر

- نشانگر بسته یا قطع بودن آب

- نشانگر ALT

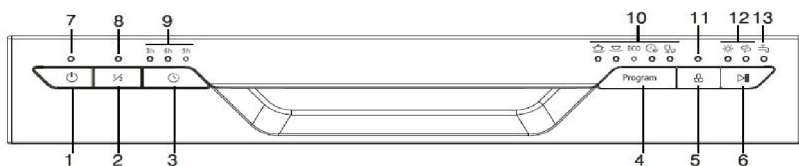

۱- کلید روشن و خاموش

۲- کلید نیم بار: از این عملکرد جهت شستشوی ظروف با نصف ظرفیت ماشین در جهت صرفه جویی مصرف

آب و انرژی و فقط در برنامه های شدید شویی، نرمال، اقتصادی، ظروف شیشه ای و یک ساعته استفاده میشود

۳- کلید تنظیم تاخیر: جهت تنظیم زمان تاخیر در شروع برنامه

۴- کلید و نشانگر انتخاب برنامه ها: جهت انتخاب برنامه شستشوی مورد نظر

شدید شویی

نرمال

اقتصادی ECO

یک ساعته 1h

شستشوی سریع

۵- دکمه قفل کودک

۶- کلید شروع و توقف

۷- نشانگر روشن بودن دستگاه

۸- نشانگر عملکرد نیم بار

۹- نشانگر تاخیر در شروع شستشو (۳، ۶، ۹ ساعت)

۱۰- نشانگر برنامه ها

۱۱- نشانگر قفل کودک

• نشانگر مایع کمکی: وقتی مخزن نیاز به شارژ داشته باشد، روشن میشود

• نشانگر نمک: وقتی مخزن نیاز به شارژ داشته باشد، روشن میشود

۱۳- نشانگر شیر آب: نشان گر بسته یا قطع بودن شیر آب میباشد

## ۶. آغاز کردن برنامه شستشو

جدول چرخه شستشو

توضیح: علامت \* به معنای توجه به استفاده از مایع کمکی می باشد.



| برنامه                                    | اطلاعات انتخاب چرخه   | شرح چرخه   | میزان مصرف پودر   | زمان شستشو | انرژی مورد نیاز | آب       | مایع شستشو |
|---|---|--|-------------------|------------|-----------------|----------|------------|
| شدیدشویی<br>                              | این برنامه برای شستشوی ظروف خیلی کثیف مثل قابلمه، تابه و کاسه هایی که مقداری غذا به آنها چسبیده است به کار می رود     | Pre-wash (50 °C)<br>Main wash(65 °C)<br>Rinse<br>Rinse<br>Rinse (55°C)<br>Drying | 5/30g<br>(or3in1) | ۱۶۵        | ۱/۵             | ۱۷       | ★          |
| نرمال<br>                                 | این برنامه برای شستشوی ظروف با میزان کثیفی عادی به کار می رود مثل کاسه، بشقاب، لیوان و تابه هایی که کمتر کثیف شده اند | Pre-wash (45 °C)<br>Wash (50 °C)<br>Rinse<br>Rinse (60 °C)<br>Drying             | 5/30g<br>(or3in1) | ۱۸۰        | ۱/۲             | ۱۴       | ★          |
| شستشوی اقتصادی<br>eco<br><br>(* EN 50242) | این برنامه برای شستشوی ظروفی با کثیفی عادی مثل ظروف کریستال و لیوانها، تابه ها و بشقابها استفاده می شود               | Pre-wash<br>Wash (50 °C)<br>Rinse<br>Rinse (60 °C)<br>Drying                     | 5/30g<br>(or3in1) | ۱۷۵        | ۰/۹۳            | ۱۱       | ★          |
| ظروف شیشه ای<br>                          | این برنامه برای شستشوی ظروف شیشه ای، لیوان ها و ظروف سفالی کاربرد دارد  | Pre-wash<br>Wash (40°C)<br>Rinse<br>Rinse (60°C)<br>Drying                       | 5/30g             | ۱۱۵        | ۰/۸۷            | ۱۴       | ★          |
| یک ساعته<br>                              | این برنامه برای شستشوی ظروفی با کثیفی کم می باشد که نیازی به خشک شدن کامل ندارند.                                     | Pre-wash (50°C)<br>Wash (62°C)<br>Rinse (60°C)<br>Drying                         | 5/30g             | ۶۰         | ۱/۱۵            | ۱۰       | ★          |
| شستشوی سریع<br>Ri<br>                     | این برنامه برای شستشوی کوتاه مدت و برای ظروفی که کثیفی کمتری دارند استفاده می شود.                                    | Wash (40 °C)<br>Rinse<br>Rinse (45 °C)   | 20g               | ۴۰         | ۰/۶             | ۱۰       |            |
| خیساندن<br>                               | این برنامه برای خیساندن ظروفی که بعداً خواهید شست کاربرد دارد   | Pre-wash   |                   | ۱۵         | ۰/۰۲            | ۴        |            |
| 90 MIN<br>                                | این برنامه برای شستشوی ظروفی با کثیفی کم میباشد که نیازی به خشک شدن کامل ندارد  | Wash (60°C)<br>Rinse<br>Rinse (60°C)<br>Drying                                   | 35g               | ۹۰         | ۱/۳۵            | ۱۲/۵     | ★          |
| آبکشی<br>                                 | این برنامه برای خیساندن ظروفی که بعداً خواهید شست کاربرد دارد   | Rinse  |                   | ۸          | ۰/۱             | ۳/۵      |            |
| AUTO                                      | سنجش شستشوی اتوماتیک<br>ظروف دارای کثیفی کم، متوسط یا زیاد  |  | S/30 g            | ۱۵۰        | ۰/۹-۱/۳         | ۸/۴-۱۲/۷ |            |

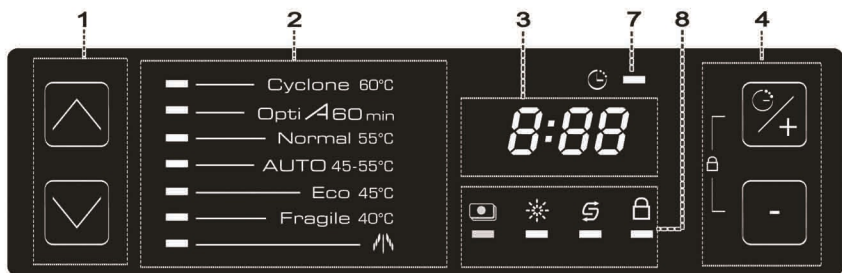
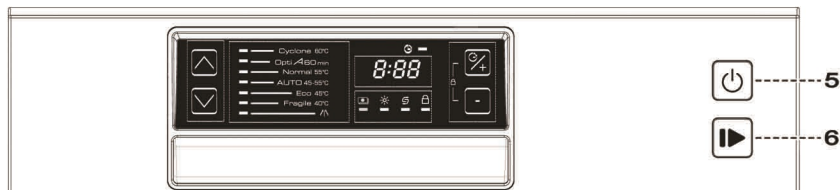

- ۱- کلید انتخاب برنامه ها: جهت انتخاب برنامه شستشوی مورد نظر با نگه داشتن همزمان دو کلید به مدت ۳ ثانیه میتوان تمام عملکرد های شستشو را انتخاب نمود و با تکرار این عمل آن را غیر فعال نمود
  - ۲- نشانگر برنامه ها
  - ۳- صفحه نمایشگر: جهت نمایش زمان باقیمانده ، زوان تاخیر و کدهای خطا
  - ۴- کلید تنظیم تاخیر: جهت تنظیم زمان تاخیر در شروع برنامه با نگه داشتن همزمان دو کلید به مدت ۳ ثانیه قفل کودک فعال میشود و با تکرار این عمل قفل غیر فعال میشود
  - ۵- کلید روشن و خاموش
  - ۶- کلید شروع و توقف
  - ۷- نشانگر تاخیر در زمان شستشو
  - ۸- نشانگرهای صفحه نمایشگر:
- نشانگر انتخاب تمام عملکردها
  - نشانگر مایع کمکی: وقتی مخزن نیاز به شارژ داشته باشد ، روشن میشود \*
  - نشانگر نمک: وقتی مخزن نیاز به شارژ داشته باشد ، روشن میشود
  - نشانگر قفل کودک

## جدول سیکل شستشو

## جدول فرآیند

| برنامه                  | اطلاعات انتخاب سیکل شستشو   | شرح سیکل شستشو   | مخضات جرخه   | مصرف پودر شوینده      | زمان پیش فرد | مقدار مصرف انرژی | آب (لیتر) | مایه کشی |
|-------------------------|---|--|--|-----------------------|--------------|------------------|-----------|----------|
| اتوماتیک                | برنامه شستوی اتوماتیک، جهت شستوی شکستی هایی که مقدار کثیف بودن آنها معمولی یا کم یا زیاد باشد (فرغ از اینکه غذا به طرف چسبیده باشد یا نه) استفاده می شود. | پیش شستو ۲۵°<br>شستوی اتوماتیک ۴۵° الی ۵۵°<br>آبکشی ۶۵°<br>آبکشی ۶۵°<br>خشک کردن | Pre-wash (45 °C)<br>Autowash(45-55 °C)<br>Rinse<br>Rinse(65 °C)<br>Drying  | 5/30g<br>for 2 pieces | 150          | 0.9-1.3          | 11-15     | ★        |
| گرد بادی (سابلگون)      | برای شستوی شکستی های خیلی کثیف و یا قابله با مایه تابه ها یا ظروفی که مقدار کثیفی آنها معمولی باشد و غذا به طرف چسبیده باشد.                              | پیش شستو ۵۰°<br>شستو ۶۰°<br>آبکشی ۶۰°<br>آبکشی ۷۰°<br>خشک کردن                   | Pre-wash(50 °C)<br>Wash (60 °C)<br>Rinse<br>Rinse<br>Rinse(70°C)<br>Drying | 5/30g<br>for 2 pieces | 190          | 1.7              | 23.2      | ★        |
| معمولی                  | برای شستوی ظروفی که کثیفی آنها معمولی است ظروفی همانند قابله ماه، بشقاب ها و لیوان ها همچنین مایه تابه هایی که مقدار کثیفی آنها اندک باشد.                | پیش شستو ۲۵°<br>شستو ۵۵°<br>آبکشی ۶۵°<br>آبکشی ۶۵°<br>خشک کردن                   | Pre-wash(45°C)<br>Wash (55 °C)<br>Rinse<br>Rinse (65 °C)<br>Drying         | 5/30g<br>for 2 pieces | 185          | 1.3              | 13.5      | ★        |
| بصرفه (اکو ECO اقتصادی) | یک برنامه استاندارد است و برای شستوی ظروفی که مقدار کثیفی آنها معمولی باشد استفاده میشود و از نظر میزان مصرف برق، آب به صرفه ترین می باشد.                | پیش شستو ۲۵°<br>شستو ۴۵°<br>آبکشی ۶۵°<br>خشک کردن                                | Pre-wash<br>Wash (45 °C)<br>Rinse(65°C)<br>Drying                          | 5/30g<br>for 2 pieces | 195          | 0.93             | 10        | ★        |
| شکستی                   | برای شکستی ها و لیوان های ی که مقدار کثیفی آنها اندک باشد استفاده می شود.   | پیش شستو ۴۰°<br>شستو ۶۰°<br>آبکشی ۶۰°<br>آبکشی ۶۰°<br>خشک کردن                   | Pre-wash<br>Wash (40 °C)<br>Rinse<br>Rinse(60°C)<br>Drying                 | 5/30g<br>1 piece      | 130          | 0.9              | 13        | ★        |
| برنامه ۶۰ دقیقه ای APTI | برای شستوی ظروفی که مقدار کثیفی آنها اندک باشد و به خشک شدن با کیفیت بالا نیاز باشد.  | پیش شستو ۵۰°<br>شستو ۶۰°<br>آبکشی ۶۰°<br>خشک کردن                                | Prewash (50 °C)<br>Wash(60 °C)<br>Rinse(60 °C)<br>Drying                   | 5/30                  | 60           | 1.15             | 10        | ★        |
| خیساندن                 | برای آبکشی ظروفی که قصد دارید بعدالعملان روزی آنها را مورد شستو قرار دهید از این برنامه استفاده می شود.   | پیش شستو   | Pre-wash   |                       | 15           | 0.02             | 4         |          |





- ۱ - دکمه روشن و خاموش: جهت خاموش و روشن کردن استفاده می گردد.
- ۲ - دکمه برنامه: برای انتخاب برنامه شستشو این دکمه را فشار دهید.
- ۳ - دکمه عملکرد نیم بار و نمایشگر: برای استفاده از گزینه نیم بار این دکمه را فشار دهید. فقط هنگامی که ظرفهای شما به اندازه ۴ نفر یا کمتر می باشد از این گزینه استفاده نمایید و البته شما خواهید دید که مصرف آب و برق کمتر می شود.
- ۴ - نمایشگر برنامه و آیکن های برنامه: P۸ نشان می دهد چه برنامه ای انتخاب شده است.
  - P۱ نشان می دهد که انتخاب شده است ..... شدید
  - P۲ نشان می دهد که انتخاب شده است ..... معمولی
  - P۳ نشان می دهد که ECO انتخاب شده است ..... اقتصادی (اکو).
  - P۴ نشان می دهد که انتخاب شده است ..... لیوان
  - P۵ نشان می دهد که انتخاب شده است ..... ۹۰ دقیقه ای
  - P۶ نشان می دهد که انتخاب شده است ..... سریع
  - P۷ نشان می دهد که انتخاب شده است ..... خیساندن
- ۵ - نمایشگر آبکشی و اخطار  
نمایشگر اخطار نمک  
زمانیکه توزیع کننده یا واتر سافتنر نیاز به شارژ مجدد داشته باشند روشن می شود.
- ۶ - نمایشگر زمان تاخیری یا کدهای خطا
- ۷ - دکمه خشک کردن مضاعف و نمایشگر: برای انتخاب گزینه خشک کردن مضاعف این دکمه را فشار دهید. در عین حال نمایشگر هم روشن تر خواهد شد. گزینه های و نمی توانند در یک زمان گزینه نیم بار را انتخاب کنند.
- ۸ - دکمه تاخیر: برای انجام تاخیر این دکمه را فشار دهید.
- ۹ - دکمه شروع و توقف: برای شروع برنامه شستشوی انتخابی و یا توقف شستشو از این گزینه استفاده می گردد.

## کنترل پنل



- ۱ - دکمه روشن و خاموش: جهت خاموش و روشن کردن دستگاه از این دکمه استفاده می‌گردد.
- ۲ - نمایشگر گزینه‌ها:  
 \* نمایشگر کمبود مواد پاک‌کننده آبکشی  
 \* نمایشگر کمبود نمک  
 \* نمایشگر لوله آب
- ۳ - دکمه اتوماتیک: برای انتخاب برنامه شستشوی اتوماتیک از این گزینه استفاده می‌گردد.
- ۴ - دکمه شستشوی کودک: برای انتخاب برنامه شستشوی کودک از این گزینه استفاده می‌گردد.
- ۵ - دکمه برنامه: دکمه به جلو بردن برنامه  
 دکمه به عقب بردن برنامه
- ۶ - صفحه نمایش: برای نمایش اینکه چه برنامه ای انتخاب شده است و دما در لحظه چیست و زمان باقی مانده از این گزینه استفاده می‌شود.
- ۷ - دکمه تاخیر: برای تنظیم زمان تاخیری  
 + برای افزودن زمان تاخیر  
 - برای کاستن زمان تاخیر
- ۸ - دکمه انتخاب گزینه: برای انتخاب برنامه های "شستشوی شدید" و "خشک کردن مضاعف" و "سریع" و "صرفه جویی انرژی" از این گزینه استفاده نمایید:  
 \* "شستشوی شدید" یا Power Wash: برای بهتر کردن اثر شستشو از این گزینه استفاده می‌شود. این گزینه فقط برای برنامه های ECO & Glass & Normal & Intensive & ۹۰mins در دسترس است.  
 \* "خشک کردن مضاعف" یا Extra Drying: برای بهتر کردن اثر خشک کردن استفاده می‌شود. این گزینه فقط برای برنامه های ECO & Glass & Normal & Intensive & Babycare & ۹۰mins در دسترس است.  
 \* "سریع" یا Express: برای حصول همان اندازه از اثر شستشو در یک زمان کمتر از این گزینه استفاده می‌گردد. در این گزینه به آب و برق بیشتری نیاز است. و این گزینه فقط برای برنامه های ECO & Glass & Normal & Intensive & ۹۰mins در دسترس است.
- ۹ - "صرفه جویی انرژی" یا Energy Save: زمانی که کمتر از ۷ نفر ظرف در وسیله ی خود دارید می‌توانید از این گزینه استفاده نمایید. و این گزینه فقط برای برنامه های ECO & Glass & Normal & Intensive & ۹۰mins در دسترس است
- ۹ - دکمه Alt: گزینه شستشوی دو ناحیه ای: از این گزینه برای انتخاب سبب بالا یا پایینی جهت انجام شستشو استفاده نمایید.  
 \* فقط آب پاش بالا کار می‌کند  
 \* فقط آب پاش پایین کار می‌کند
- ۱۰ - دکمه شروع و توقف: برای شروع و یا توقف برنامه شستشوی از این گزینه استفاده می‌گردد.
- ۱۱ - دکمه انتخاب قفل کودک و نمایشگر: دکمه Function و دکمه Alt را بیش از ۳ ثانیه بصورت همزمان نگه دارید تا این گزینه فعال یا لغو شود.

| برنامه           | اطلاعات سیکل انتخابی  | شرح سیکل   | زمان شستشو(دقیقه) | انرژی   | آب (لیتر) |
|------------------|---|--|-------------------|---------|-----------|
| <b>Auto</b>      | شستشوی اتوماتیک، برای ظروف شکستنی که مقدار کثیفی آنها کم یا متوسط یا زیاد باشد(با یا بدون غذای خشک چسبیده به ظروف)  | پیش شستشو(۴۵ درجه)<br>شستشوی اتوماتیک(۴۵ الی ۵۵ درجه)<br>آبکشی<br>آبکشی(۶۵ درجه سانتیگراد)<br>خشک کردن | 150               | 0.9-1.3 | 11 - 15   |
| <b>Babycare</b>  | این گزینه برای وسایل نوزادان بشقابها و بطری های نوزادان استفاده می شود.   | پیش شستشو(۴۵ درجه)<br>شستشو(۷۰ درجه)<br>آبکشی<br>آبکشی(۷۰ درجه سانتیگراد)<br>خشک کردن                  | 180               | 1.35    | 12.5      |
| <b>Intensive</b> | برای ظروف شکستنی خیلی کثیف و قابلمه ها و ماهی تابه ها و ظروفی که کثیفی آنها معمولی است و باقیمانده غذا به آنها چسبیده است.                                      | پیش شستشو(۵۰ درجه)<br>شستشو(۶۰ درجه)<br>آبکشی<br>آبکشی<br>آبکشی(۷۰ درجه سانتیگراد)<br>خشک کردن         | 175               | 1.6     | 17.5      |
| <b>Normal</b>    | برای ظروفی مانند قابلمه و بشقاب و لیوان که کثیفی آنها معمولی است و نیز ماهی تابه هایی که مقدار کثیفی آنها اندک است..  | پیش شستشو(۴۵ درجه)<br>شستشو(۵۵ درجه)<br>آبکشی<br>آبکشی(۶۵ درجه سانتیگراد)<br>خشک کردن                  | 185               | 1.30    | 13.5      |
| <b>ECO</b>       | این برنامه ی استاندارد است و برای شستشوی ظروفی که مقدار کثیفی آنها معمولی است استفاده می شود و این برنامه از نظر مصرف ترکیبی برق و آب بصرفه ترین برنامه می باشد | پیش شستشو<br>شستشو(۴۵ درجه)<br>آبکشی(۵۵ درجه سانتیگراد)<br>خشک کردن                                    | 220               | 0.83    | 10        |
| <b>Glass</b>     | برای شستشوی لیوان ها و سایر ظروف شکستنی که مقدار کثیفی آنها اندک باشد استفاده می شود.   | پیش شستشو<br>شستشو(۴۰ درجه)<br>آبکشی<br>آبکشی(۶۰ درجه سانتیگراد)<br>خشک کردن                           | 130               | 0.9     | 13        |
| <b>90 Min</b>    | برای شستشوی ظروفی که مقدار کثیفی آنها معمولی باشد و بخواهیم که شستشوی سریع انجام شود استفاده می شود.  | شستشو(۶۵ درجه)<br>آبکشی<br>آبکشی(۶۵ درجه سانتیگراد)<br>خشک کردن  | 90                | 1.35    | 12.5      |
| <b>Rapid</b>     | این گزینه برای شستشوی سریعتر ظروفی که مقدار کثیفی آنها اندک می باشد و به خشک کردن نیازی ندارند استفاده می شود.  | شستشو(۴۵ درجه)<br>آبکشی(۵۰ درجه)<br>آبکشی(۵۵ درجه سانتیگراد)   | 30                | 0.75    | 11        |
| <b>Prewash</b>   | این گزینه برای آبکشی ظروفی استفاده می شود که شما می خواهید بعدا در همان روز آنها را بشویید.   | پیش شستشو  | 15                | 0.02    | 4         |

این برنامه سیکل آزمایشی می باشد. اطلاعات آزمایش مطابق با استاندارد EN 50242 همخوانی دارند.

## نحوه عملکرد مواد شوینده

پودرهای شیمیایی برای پاک کردن کثیفی، پس مانده غذا و انتقال آن به خارج از ماشین ظرفشویی ضروری است.

## شوینده ها

شوینده ها به سه دسته تقسیم می شوند

۱- با فسفات و کلر

۲- با فسفات و بدون کلر

۳- بدون فسفات و با کلر

از آنجایی که مواد شوینده جدید معمولاً بدون فسفات هستند، دستورالعمل سختی گیر آب برای آنها ارائه نشده است در این گونه موارد پیشنهاد ما اینست که مخزن نمک را پر کنید حتی اگر سختی آب تنها 6° می باشد. اگر که مواد شوینده بدون فسفات در آب سخت استفاده شوند، معمولاً بر روی ظروف و لیوانها لکه های سفید ایجاد می کنند پیدا می شوند به منظور شستشوی بهتر می توانید پودر بیشتری را اضافه کنید. پودرهای بدون کلر فقط مقداری از رنگ ظرف را می برند و لکه های پر رنگ و مقاوم را بطور کامل از بین نمی برند. در این خصوص لطفاً از برنامه شستشو با حرارت بیشتر استفاده نمایید.

## غلظت پودر

با توجه به ترکیب شیمیایی شوینده ها، در دو حالت ممکن است ماشین ظرفشویی ظروف را لکه دار کند:

به صورت معمولی و به خاطر تاثیر سریع خاصیت قلیایی پودر

غلظت پایین ترکیبی خاصیت قلیایی پودر با آنزیمهای طبیعی

## قرص شستشو

قرصهای شستشوی برندهای مختلف با سرعتهای متفاوتی حل می شوند بنابراین بعضی از آنها طی برنامه های

کوتاه شستشو، نمی توانند به صورت کامل حل شوند و به خوبی ظروف را تمیز کنند. در استفاده از

قرصهای شستشو از برنامه شستشوی طولانی تر استفاده نمایید تا از حل شدن آنها مطمئن شوید.

## جا پودری

جاپودری باید قبل از شروع هر کدام از چرخه های شستشو که در جدول شستشو آمده پر شود.

ماشین ظرفشویی به طور معمول پودر و مایع کمی مصرف می کند. معمولاً، تنها یک قاشق غذاخوری برای شستشو

به صورت نرمال کافیتست. همچنین، ظروفی که پسماند بیشتری دارند نیاز به پودر بیشتری دارند. قبل از شروع به

کار ماشین ظرفشویی پودر را در آن بریزید عدم انجام این کار باعث مرطوب شدن پودر شده و در نتیجه پودر به

خوبی حل نمی شود.

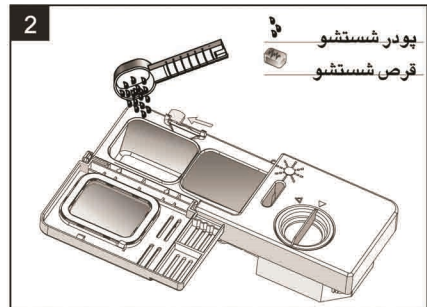

## نکته: ⚠

اگر دریچه بسته شده است: دکمه release را بزنید. درب جاپودری باز خواهد شد.

همیشه پودر را قبل از هر سیکل شستشو درون ماشین بریزید.

تنها از پودرهای معتبر استفاده نمایید.

هشدار: از آنجایی که پودر ماشین ظرفشویی سمی است بایستی دور از دسترس کودکان نگهداری شود. ⚠

## ۴. نحوه استفاده برای اولین بار

قبل از اینکه از ماشین ظرفشویی خود برای نخستین بار استفاده نمایید اعمال زیر را انجام دهید  
الف- سختی گیر آب را تنظیم نمایید.

ب- ابتدا ۱/۵ کیلوگرم نمک مخصوص را در مخزن نمک ریخته سپس مخزن نمک را با آب پر نمایید.

ج- مخزن مایع جلادهنده را پر نمایید.

د- جاپودری را پر نمایید.

الف: سختی گیر آب:

با استفاده از کلید تنظیم سختی آب سختی گیر را تنظیم نمایید. سختی گیر آب، مواد معدنی و نمک را که ممکن است به دستگاه آسیب برساند را می زداید، هر چه میزان نمک و املاح آب مصرفی منزل شما بیشتر باشد سختی آب نیز به همان میزان افزایش خواهد یافت.

برای آگاهی از میزان سختی آب محل سکونتتان می توانید با سازمان آب و فاضلاب محلستان تماس برقرار نمایید.

### تنظیم میزان نمک مصرفی

برای تنظیم نمودن نمک مصرفی به دستورالعمل زیر عمل نمایید:

۱- دستگاه را روشن نمایید.

۲- لطفاً کلید pause/start را بیش از ۵ ثانیه نگه دارید تا سختی گیر آب فعال شود

**نکته:** در مدل های بدون نمایشگر (چراغ نمک و مایع کمکی چشمک می زند)

۳- کلید pause/start را فشار دهید تا با توجه به سختی آب محل سکونتتان سختی گیر آب را تنظیم نمایید. در این مرحله هر بار که دکمه pause/start را فشار می دهید، تنظیم سختی گیر به ترتیب زیر تغییر می کند.

H1>-H2>-H3>-H4>-H5>-H6

۴- برای پایان دادن به تنظیم سختی گیر می توانید کلید OFF/ON را فشار دهید یا به مدت ۵ ثانیه از دستگاه استفاده

نفرمایید.

| سختی آب |       |         |         | وضعیت انتخاب گر سختی گیر آب  |                 | نمک مصرفی<br>(gram/cycle) | Auto nomy<br>(cycles/1kgs) |
|---------|-------|---------|---------|------------------------------|-----------------|---------------------------|----------------------------|
| °dH     | °fH   | °Clarke | mmol/l  | بدون نمایشگر                 | با صفحه نمایشگر |                           |                            |
|         |       |         |         | 0-5                          | 0-9             | 0-6                       | 0-0.94                     |
| 6-11    | 10-20 | 7-14    | 1.0-2.0 | H2-1 Hour light bright       | H2              | 20                        | 60                         |
| 12-17   | 21-30 | 15-21   | 2.1-3.0 | H3-1 Hour, Soak light bright | H3              | 30                        | 50                         |
| 18-22   | 31-40 | 22-28   | 3.1-4.0 | H4-ECO Light bright          | H4              | 40                        | 40                         |
| 23-34   | 41-60 | 29-42   | 4.1-6.0 | H5-ECO, Soak Light bright    | H5              | 50                        | 30                         |
| 35-55   | 61-98 | 43-69   | 6.1-9.8 | H6-ECO, 1 Hour light bright  | H6              | 60                        | 20                         |

### نکته:

در نظر داشته باشید که سختی آب در مناطق مختلف متفاوت می باشد. در صورتی که سختی آب را با سختی گیر

تنظیم نکنید، ممکن است پس از شستشو روی ظروف شما لکه باقی بماند.



## ب: نحوه پر کردن سختی گیر با نمک مخصوص

تنها از نمک مخصوص ماشین ظرفشویی استفاده نمایید. نمکهای دیگر برای استفاده در ماشین ظرفشویی مناسب نیستند، خصوصاً نمک خوراکی که سبب آسیب جدی به سختی گیر آب می‌شود. در خصوص آسیبهای وارد شده به دستگاه که ناشی از استفاده از نمک نامناسب باشد تولیدکننده هیچ گونه تضمین و مسئولیتی ندارد. باید قبل از استفاده از ماشین ظرفشویی مخزن نمک را پر کنید زیرا این کار از رسوب و نمکی شدن آب جلوگیری می‌کند که ممکن است در نهایت، کف دستگاه ته نشین و موجب زنگ زدگی گردد.

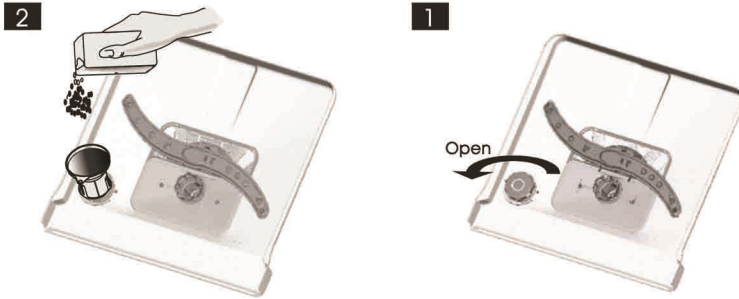

به این منظور طبق مراحل زیر اقدام نمایید

الف: سبدشستشو را جدا کرده سپس درب مخزن نمک را چرخانده و باز کنید. تصویر 1

ب: انتهای قیف را داخل مجرا کرده و حدود ۱.۵ کیلوگرم از نمک مخصوص ماشین ظرفشویی را داخل آن بریزید.

پ: مخزن نمک را کاملاً با نمک پر کنید. تصویر 2

ت: پس از پر کردن محفظه، درب آنرا با حرکت در خلاف عقربه های ساعت محکم ببندید.

ث: پس از پر کردن محفظه با نمک چراغ هشدار دهنده نمک خاموش خواهد شد.

ج: بلافاصله پس از پر کردن مخزن نمک، یکی از برنامه های شستشو باید آغاز شود ( ترجیحاً برنامه شستشو

سریع ). در غیر این صورت سیستم فیلتر، پمپ و سایر قسمتهای مهم دستگاه به علت نمکین بودن آب در معرض

آسیب قرار خواهند گرفت. که این آسیب شامل گارانتی نخواهد شد.

### ⚠ توجه :

۱- تنها هنگامی باید مخزن نمک پر گردد که چراغ هشدار دهنده نمک روی صفحه کنترل روشن شده باشد. با توجه

به چگونگی حل شدن کامل نمک، ممکن است چراغ هشدار دهنده روشن بماند حتی اگر مخزن نمک پر باشد.

چنانچه هیچگونه چراغ هشدار بر روی صفحه کنترل (پنل) نباشد (در بعضی از مدلها)،

می توانید بهنگام ریختن نمک مخصوص در مخزن سختی گیر، میزان نمک مصرف شده توسط ماشین ظرفشویی

را ملاحظه نمایید.

۲- اگر گلوله نمکی باقیمانده باشد، می توانید با برنامه آب پاشی یا شستشوی سریع نمک های زائد را از بین ببرید

۳- در صورتی که قصد تعمیر یا حمل و نقل دستگاه را داشته باشید، بایستی آب داخل مخزن نمک را خشک نموده و درب مخزن را محکم ببندید. بهتر است برای این منظور از پارچه های جذب کننده آب استفاده نمایید.

## نحوه پر کردن محفظه مایع جلا دهنده

### مایع جلا دهنده

مایع کمکی شستشو در مرحله آب کشی نهایی وارد چرخه شستشو می گردد. این کار جهت جلوگیری از شکل گیری لکه یا رگه آب روی ظروف می باشد. مایع کمکی شستشو موجب بهبود عمل خشک کردن نیز می گردد. ماشین ظرفشویی برای استفاده از مایع شوینده کمکی طراحی شده است. جهت پر کردن محفظه شستشو ابتدا درب آنرا باز کنید سپس مایع کمکی شستشو را در آن بریزید، تا سطح نشانگر آن کاملاً مشکی گردد. حجم مخزن شستشو چیزی در حدود ۱۱۰ میلی لیتر می باشد.

### عملکرد مایع جلا دهنده

مایع کمکی شستشو به صورت خودکار طی آخرین مرحله آب کشی، به منظور جلوگیری از ایجاد رگه یا لکه وارد چرخه شستشو می گردد.



**توجه:**

تنها از مایعات کمکی شستشو مرغوب استفاده نمایید. هیچگاه از مواد جایگزین مثل پودر مایع و سایر شوینده ها بجای مایع کمکی شستشو استفاده نکنید. این کار سبب آسیب زدن به دستگاه می شود.

## چه وقت باید محفظه مایع جلا دهنده را دوباره پر کرد

اگر مدل دستگاه شما چراغ هشدار دهنده برای مایع کمکی شستشو ندارد، می توانید میزان مایع جلا دهنده را از روی رنگ و بوسيله نشانگر شاخص چشمی « C » که نزدیک درب محفظه می باشد ملاحظه نمائید. وقتی که مخزن شستشو کاملا پر شود رنگ شاخص آن تماما تیره می گردد. چنانچه مایع کمکی مصرف شود اندازه نقطه سیاه کمتر می شود. همیشه میزان مایع تا حداقل یک چهارم حجم بایستی پر باشد.

هنگامی که مایع مصرف می گردد اندازه نقطه سیاه روی نشانگر سطح مایع کمکی شستشو به شرح زیر تغییر می کند

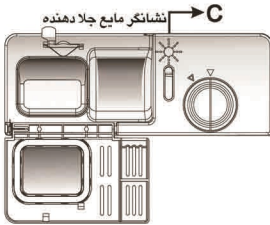

● کل ظرفیت

● ۳/۴ ظرفیت

● ۱/۲ ظرفیت

● ۱/۳ ظرفیت این علامت نشان دهنده آنست که مخزن بایستی مجددا پر شود.

○ خالی

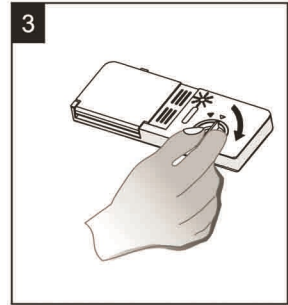
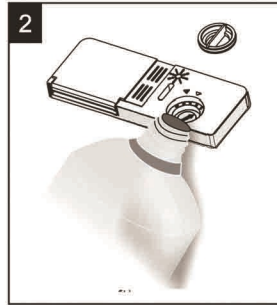
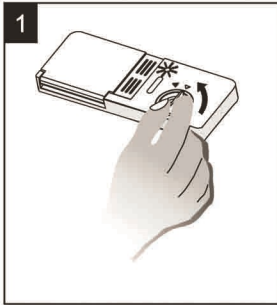

۱- برای باز کردن محفظه مایع درب آنرا طوری بچرخانید که نوک پیکان به سمت « OPEN » باشد. (به سمت چپ بچرخانید)

مایع جلا دهنده را داخل محفظه بریزید و مراقب باشید مایع سرریز نگردد

۳- مطابق شکل ، درب را با حرکت در جهت پیکان ببندید.

نکته: در صورتی که در هنگام پر کردن مخزن ، مقداری مایع بیرون ریخت، مایع را با یک پارچه جاذب رطوبت از روی

سطح پاک کنید تا باعث کف کردن زیاد طی شستشوی بعدی نگردد. لطفا درب مخزن مایع جلا دهنده را قبل از اینکه درب دستگاه را

ببندید سر جایش قرار دهید.



پیچ درجه تنظیم مایع جلا دهنده

## تنظیم کردن محفظه مایع جلا دهنده

مخفظه شستشو در ۶ یا ۴ وضعیت تنظیم می گردد. همیشه محفظه را روی درجه ۴ تنظیم کنید. چنانچه

ظروف به خوبی خشک نشده بود یا روی آنها لک افتاده بود میزان مایع کمکی شستشو را با چرخاندن پیچ به سمت

درجه ۵ افزایش دهید. اگر همچنان مسئله باقی بود آنرا به سمت شماره بالاتر بچرخانید تا لکه ها کاملا از بین بروند.

تنظیم پیشنهاد شده شماره ۴ می باشد (تنظیم پیش فرض کارخانه روی ۴ می باشد)

نکته: میزان غلظت مایع را در صورتی که پس از شستشو همچنان آب روی آنها باقی مانده بود یا لکه های آهکی روی

ظروف مشاهده می شود افزایش دهید. در صورت مشاهده هرگونه لکه سفید و چسبناک روی ظروف،

یا پرده نازک از مواد شوینده روی قاشق چنگال یا ظروف شیشه ای میزان غلظت مایع را کم کنید.



### نحوه پودر ریختن

جاپودری را با پودر مخصوص پر کنید.

A) محل پودر مورد استفاده در چرخه شستشو

B) محل پودر مورد استفاده در چرخه پیش شستشو

لطفاً به مقدار مجازی که تولید کننده روی بسته درج نموده

توجه نمایید.

در ب جاپودری را ببندید و آنرا فشار دهید تا به طور کامل سر

جایش قرار گیرد.

اگر ظروف خیلی کثیفند، مقداری پودر اضافی در محفظه

پیش شستشو (تصویر B) بریزید.

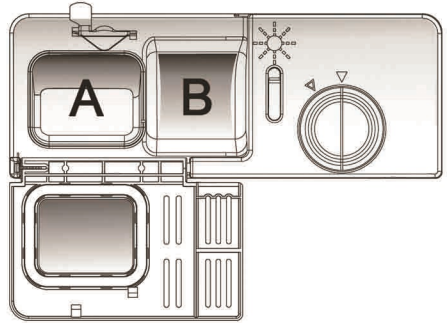

### نکته:

اطلاعات مربوط به میزان پودر در تک برنامه در صفحه آخر آماده است.

با توجه به میزان آلودگی و سختی آب، می توان مقادیر متفاوتی پودر داخل دستگاه ریخت.

لطفاً به نکاتی که در روی بسته بندی پودر نوشته شده توجه نمایید.

## توصیه ها: ۵. نحوه پر کردن سبدهای شستشو

از لوازم آشپزخانه که قابلیت شستشو در ماشین ظرفشویی دارند استفاده نمایید. همانطور که بیشتر اشاره شد از پودری استفاده کنید که دارای خاصیت حل شونده مناسبی باشند. از فروشنده پودر می توانید اطلاعات بیشتری در این مورد دریافت کنید. برای موارد خاص، برنامه ای را انتخاب کنید که حرارت شستشوی آن کم باشد. جهت جلوگیری از آسیب به دستگاه، قاشق چنگال و لیوان را پس از اتمام شستشو به سرعت خارج از دستگاه قرار ندهیم. جهت شستشوی ظروف/قاشق و چنگال در ماشین ظرفشویی نکات زیر را در نظر داشته باشید.

### ظروفی که شستن آنها در ماشین ظرفشویی توصیه نمی شود.

- قاشق چنگال چوبی، قاشق (چوبی) یا چینی، قاشق چنگال با دسته عاجی
- وسایل پلاستیکی که در برابر حرارت مقاوم نیستند
- قاشق چنگال های قدیمی که در ساخت آنها از چسب استفاده شده و در برابر حرارت مقاوم نیستند
- ظروف بند خورده و قاشق چنگال های چسب خورده
- لوازمی که در ساخت آنها از سرب یا مس استفاده شده است
- لیوان کریستال
- لوازم استیل که سبب زنگ زدگی می شود
- دیس های چوبی
- مواردی که با فیبر مصنوعی ساخته شده است

### ظروفی که شستن آنها در ماشین ظرفشویی محدودیت دارد

- بعضی از لیوان ها ممکن است پس از شستشوی مکرر کدر شوند
- قطعات نقره ای و آلومینیومی گرایش به از دست دادن رنگ طی پروسه شستشو دارند و ممکن است رنگ آنها از بین برود
- ظروف سرمایی اگر مکرراً در ماشین ظرفشویی شسته شوند ممکن است رنگ و لعاب خود را از دست بدهند

### نکاتی در مورد قبل یا بعد از پر کردن سبد شستشوی ماشین ظرفشویی

جهت استفاده به بهترین شکل ممکن از ماشین ظرف شویی به راهنمایی های زیر در خصوص پر کردن سبد شستشو عمل نمایید. ممکن است شکل و شمایل سبد شستشو در مدل ماشین ظرفشویی شما متفاوت باشد.

پسماندهای غذا را تا جایی که ممکن است پاک کنید  
ظروفی که در آنها سوخته غذا وجود دارد را قبل از شستشو حتماً آب بزنید.  
ظروف را به روش ای زیر داخل ظرفشویی بگذارید:

- ۱-ظروفی مثل فنجان، لیوان، قابلمه، ماهیتابه و غیره را به صورت وارونه قرار دهید.
- ۲-ظروف گود باید به صورت مایل قرار داده شوند تا آب به خوبی روی آنها حرکت کند و در آن باقی نماند.
- ۳-هنگام استفاده از ماشین ظرفشویی، ظروف را در جای مناسب قرار دهید تا واژگون نشوند.
- ۴-قرار دادن ظروف داخل ماشین ظرفشویی باید به شکلی باشد که بازوهای اسپری کننده آب بتوانند آزادانه در حین شستشو بچرخند.

⚠ نکته: ظروف بسیار کوچک را داخل ماشین نگذارید زیرا هم به خوبی شسته نمیشوند و هم ممکن است سبد شستشو

بیرون بیفتد

دهانه ظروف گود مثل فنجان، لیوان و کاسه را به سمت پایین قرار دهید تا پس از شستشو، آب داخل آنها باقی نماند. ظروف و قاشق چنگال ها را طوری قرار دهید که روی هم قرار نگیرند و سطح یکدیگر را پوشش ندهند. جهت جلوگیری از آسیب رسیدن به لیوان ها، آنها را با فاصله از هم بچینید. ظروف بزرگ را داخل ظرفشویی قرار ندهید زیرا شستن آنها داخل سبد شستشو بسیار مشکل است. انباشتن چاقوهای بلندتیز به صورت عمودی در ماشین ظرفشویی خطر آفرین می باشد. لطفاً کارد و چنگالهای تیز یا بلند را به صورت افقی در جایشان قرار دهید. ماشین ظرف شویی را زیادتیر از حد مجاز پر نکنید.

### خالی کردن سبد شستشو

ظروف را در ماشین ظرفشویی به شکلی قرار دهید که با فشار اسپری آب جابجا نشوند. بهتر است برای خالی کردن سبدهای شستشو، از سبد پایین شروع کنید.

### موارد استفاده سبدهای شستشو

سبد بالای شستشو

این سبد برای ظروفی مثل: لیوان، فنجان سس، ظروف شیشه‌ای، پیش‌دستی، کاسه‌های کوچک، ظروف سوپ خوری و نظایر آن مناسب می‌باشد.

سبد پایین شستشو

این سبد برای ظروف بزرگتر مثل: تابه‌ها، بشقاب‌های پذیرایی، دیگچه، کاسه‌های بزرگ و نظایر آن مناسب می‌باشد. لطفاً ظروف را طوری درون ماشین ظرفشویی قرار دهید که مانع کار کردن بازوهای اسپری کننده باشد.

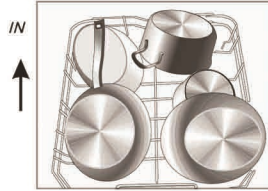
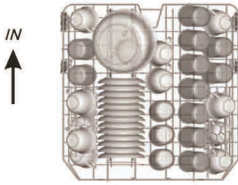

### نکاتی که بایستی همیشه به آنها توجه داشته باشید شرح زیر می‌باشد:

-ظروف کاسه مانند و تابه‌ای را پشت و رو درون سبد قرار دهید تا آب داخل آنها نماند.

-ظروفی که عمق بیشتری دارند را مورب در سبد شستشو بچینید.

-می‌توانید از قسمت کفی و تاشوی سبد پایینی برای قرار دادن بشقابهای بیشتر استفاده نمایید یا آنها را بخوابانید و ظروف بزرگتری را درون سبد قرار دهید.

### نحوه تنظیم سبد بالای شستشو

برای ایجاد فضای بیشتر می‌توانید ارتفاع سبد بالایی را تنظیم نمایید. با قرار دادن چرخ‌های سبد روی ریل‌های تعبیه شده در ارتفاع‌های متفاوت می‌توانید ارتفاع سبد را تنظیم نمایید. لطفاً ظروف را طوری درون ماشین ظرفشویی قرار دهید که مانع کار کردن بازوهای اسپری کننده باشد.

### قفسه مشبک لیوان

برای استفاده بیشتر از فضای سبد شستشو و قرار دادن ظروف بزرگتر، می‌توانید قفسه مشبک لیوان را که تاشو می‌باشد را مطابق شکل تا نموده و فضای بیشتری ایجاد نمایید.

### ظرف آویز سبد پایین شستشو

برای استفاده بیشتر از فضای سبد شستشو و قرار دادن ظروف بزرگتر، می‌توانید میله‌های تاشو را مطابق شکل خم نمایید.

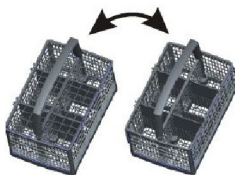
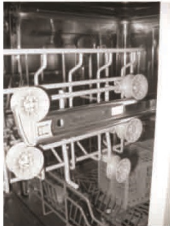

سبد قاشق و چنگال (مخصوص مدل‌های دو سبد)

سبد قاشق و چنگال از دو قسمت جداشدنی تشکیل شده که

امکان چیدمان متنوع را به شما میدهد.

دو قسمت را می‌توان با جدا کردن قسمت راست از چپ به دو

تکه تقسیم کرد.

بالای سبد قاشق و چنگال را نیز بمنظور چیدمان راحت‌تر میتوان

جدا کرد

### سبد شستشوی قاشق و چنگال (مخصوص مدل های سه سبد)

سبد مخصوص قاشق و چنگال را بایستی در جای تعبیه شده برای آن قرار دهید. لطفا قاشق و چنگال ها را به هم نجسباندید تا موارد مورد نظر بخوبی شسته شوند.

برای شستن قاشق های نقره ای به نکات زیر توجه فرمایید. قاشق ها نباید به هم بچسبند.

قاشق و چنگال های بلند را مطابق شکل قرار دهید.

قاشق چنگالها را به شکلی در سبد مخصوص قرار دهید که دسته آنها به سمت پایین باشد. قاشق را بایستی شخصا در شیار مخصوص قرار دهید. خصوصا قاشق چنگال های بلند که باید به ورت افقی و نشان داده شده در تصویر قرار داده شوند.

چگونه بشقاب های بزرگتر را در سبد شستشو قرار دهیم؟  
قفسه بشقاب سبد شستشو

به منظور قرار دادن بشقاب های بزرگتر داخل قفسه، مطابق تصویر قفسه را خم کنید.

حداکثر قطر ظروف بایستی ۲۷۰ میلی متر (۱۰ اینچ) می باشد.

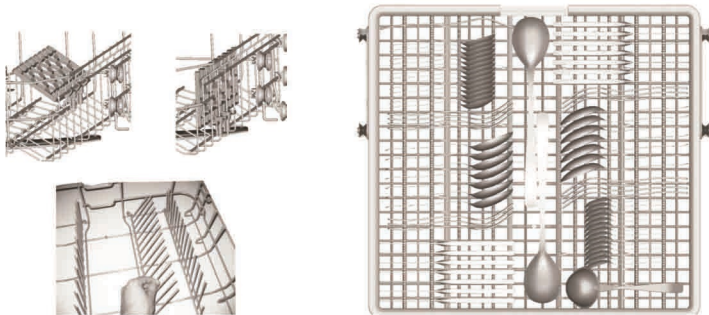

سبد کارد و چنگال در ۵ حالت می تواند قرار بگیرد:

- حالت ۱) سبد سمت چپ را بلند کنید، هم سبد سمت چپ هم راست به صورت سرایشی قرار می گیرند.
- حالت ۲) سبد سمت چپ را به حالت پایین تر تنظیم کنید، سبد سمت چپ به صورت صاف است و سبد سمت راست به صورت سرایشی قرار می گیرد.
- حالت ۳) سبد سمت راست را بلند کنید، هم سبد سمت راست و هم سبد سمت چپ به صورت صاف قرار می گیرند.
- حالت ۴) سبد سمت راست را از راست به چپ حرکت دهید و دو سبد روی هم قرار می گیرند.
- حالت ۵) سبد سمت راست را از سینی جدا کنید، فقط سبد سمت چپ باقی می ماند.

## توجه:

هنگامی که کلید start/pause را جهت توقف مراحل شستشو فشار می دهید، چراغ چشمک زن متوقف می شود و تا زمانی که کلید start/pause را جهت از سرگیری برنامه فشار ندهید هر دقیقه یک بار، زنگ دستگاه به صدا در می آید.

## تغییر برنامه:

هنگامی که می توانید برنامه های شستشو را تغییر دهید، که از زمان آغاز برنامه شستشو زمان کوتاهی گذشته باشد، در غیر این صورت ممکن است پودر باقی مانده و آب از دستگاه تخلیه شود. اگر این اتفاق افتاد جاپودری باید دوباره پر گردد (بخش ریختن پودر را ملاحظه نمایید)

کلید start/pause را فشار دهید تا شستشو متوقف گردد. برای تنظیم مجدد دستگاه کلید انتخاب برنامه را بیش از ۳ ثانیه فشار دهید سپس می توانید برنامه دلخواه خود را انتخاب نمایید (به بخش شروع چرخه شستشو مراجعه نمایید)

توجه: اگر حین شستشو درب دستگاه را باز کنید، دستگاه به صورت خودکار متوقف می شود و وقتی دوباره درب آنرا ببندید پس از ۱۰ ثانیه مجدداً شروع به کار خواهد کرد.

اگر فراموش کرده اید که ظرف ها را درون دستگاه بگذارید به نکات زیر توجه نمایید:

ظرف های فراموش شده را می توان قبل از آنکه درب جاپودری باز شود، درون دستگاه قرار داد.

۱- کلید start/pause را فشار دهید.

۲- درب دستگاه را کمی باز کنید تا شستشو متوقف شود.

۳- پس از آنکه بازوهای اسپری از کار ایستادند می توانید درب را بصورت کامل باز کنید.

۴- ظرف های فراموش شده را درون دستگاه قرار دهید.

۵- درب را ببندید.

۶- کلید start/pause را فشار دهید. پس از ۱۰ ثانیه دستگاه مجدداً شروع به کار خواهد کرد.

## در انتهای چرخه شستشو

با پایان چرخه شستشو، زنگ ماشین ظرفشویی به مدت ۸ ثانیه به صدا در می آید. دستگاه را با دکمه روشن/خاموش خاموش کنید، شیلنگ آب را قطع و درب ماشین ظرفشویی را باز کنید. از آنجا که ظروف شسته شده احتمالاً داغ هستند و امکان شکستن آنها نیز وجود دارد، جهت خالی کردن ماشین ظرفشویی کمی صبر نمایید. البته این کار سبب خشک شدن بهتر ظروف نیز می گردد.

## پایان شستشو

با پایان چرخه شستشو، زنگ ماشین ظرفشویی به مدت ۸ ثانیه به صدا در می آید. دستگاه را با دکمه روشن/خاموش خاموش کنید، شیلنگ آب را قطع و درب ماشین ظرفشویی را باز کنید. از آنجا که ظروف شسته شده احتمالاً داغ هستند و امکان شکستن آنها نیز وجود دارد، جهت خالی کردن ماشین ظرفشویی کمی صبر نمایید. البته این کار سبب خشک شدن بهتر ظروف نیز می گردد.

## خاموش کردن ماشین ظرفشویی

وقتی که چراغ دستگاه روشن باشد ولی چشمک نزند یعنی برنامه شستشو پایان یافته است.

۱- با استفاده از کلید off/on دستگاه را خاموش کنید.

۲- شیر آب را ببندید.

## باز کردن درب دستگاه

از آنجا که امکان آسیب دیدن ظروف داغ وجود دارد، به مدت ۱۵ دقیقه به آنها دست نزنید تا خنک شوند.

درب ماشین ظرفشویی را با دقت باز کنید و قبل از اینکه ظروف را تخلیه کنید درب آنرا مدتی باز نگه دارید تا ظروف کاملاً خشک و خنک شوند.

## خارج کردن ظروف از ماشین ظرفشویی

به صورت طبیعی داخل ماشین ظرفشویی نمناک می باشد، ابتدا ظروف سبد پایین را خالی کنید سپس ظروف سبد بالایی را خالی نمایید تا قطرات سبد بالا روی ظروف پائین نچکد.

## هشدار:

درب ماشین ظرفشویی را هنگام استفاده باز نکنید. باز کردن درب ماشین ظرفشویی هنگام کار، خطر سوختگی برای کاربر دارد.



## ۷. نگه داری و تمیز کاری

### سیستم فیلتراسیون

فیلتر از ورود پس مانده‌های درشت به داخل پمپ جلوگیری می‌کند.

سیستم فیلتراسیون شامل فیلتر درشت گیر، فیلتر کف (فیلتر اصلی) و فیلتر ریز می‌باشد. (فیلتر نهایی)

۱- فیلتر کف (اصلی): خرده غذاها توسط این فیلتر گیر می‌افتند و با فشار بازوهای اسپری تخلیه می‌شوند.

۲- فیلتر توری شکل: پسماندهای درشت تر غذا مثل استخوان و شیشه که می‌توانند باعث مسدود شدن دستگاه گردند توسط این فیلتر مهار می‌شوند. جهت پاک کردن آنها از فیلتر، به آهستگی شیر آب را روی فیلتر قرار دهید.

۳- فیلتر ریز (فیلتر نهایی): این فیلتر پسماندهای غذا را در خود نگه می‌دارد و از نشستن مجدد آنها روی ظروف حین شستشو جلوگیری می‌کند.

### مجموعه فیلتر

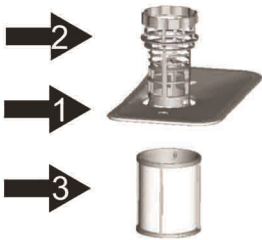

فیلتر به خوبی پس مانده‌های غذا را در حین چرخه شستشو از آب شستشو می‌گیرد. به منظور کارایی بیشتر فیلتر باید به صورت منظم کار کند، بنابراین بهتر است که باقی مانده‌های درشت غذا که در فیلتر باقی مانده اند را پس از هر بار مصرف از ماشین ظرفشویی زیر آب بگیرید تا از فیلتر جدا شوند. جهت جدا نمودن فیلتر مطابق شکل عمل نمایید.

### هشدار:

دستگاه را بدون فیلتر استفاده نکنید.

استفاده از پروانه جایگزین فیلتر ممکن است موجب آسیب رسیدن به ظروف یا دستگاه گردد.

### نحوه باز کردن فیلتر

گام اول: فیلتر را مطابق شکل و خلاف حرکت عقربه‌های ساعت بچرخانید.

گام دوم: فیلتر را مطابق شکل بردارید.

توجه: برای نصب کردن فیلتر مراحل فوق را از انتها به ابتدا انجام دهید.

### توجه:

پس از هر استفاده از ماشین ظرف شویی، از مسدود نبودن فیلتر مطمئن شوید.

برای شستن فیلتر توری، پیچهای آنرا باز کرده و فیلتر را زیر آب بشویید.

توجه: مصرف کننده گرامی خواهشمند است هفته ای یک بار تمام فیلترها را بشویید.

### تمیز کردن فیلتر

جهت تمیز کردن فیلتر ریز و فیلتر توری از برس استفاده نمایید.

مطابق اشکال صفحه قبل قطعات فیلترها را روی هم سوار کنید

و به سمت پایین فشار دهید.

### هشدار:

به منظور جلوگیری از کج شدن فیلترها هنگام عمل شستشوی

فیلترها، آنها را به یکدیگر نکوبید.

## مراقبت از ماشین ظرف شویی

صفحه کنترل را با استفاده از پارچه نرم مرطوب تمیز نمایید و آنرا کاملا خشک نمایید. می توانید سطح بیرونی دستگاه را پولیش بزنید.

از اشیاء تیز، پارچه های زبر و اسکاچ برای تمیز کردن هیچ یک از قسمت های ماشین ظرفشویی استفاده نکنید.

### تمیز کردن درب

برای تمیز کردن لبه درب، تنها باید از پارچه های نرم و مرطوب استفاده نماید. جهت جلوگیری از نفوذ آذب به درون دستگاه از اسپری و آب پاش استفاده نکنید.

### هشدار:

هرگز از آب پاش جهت تمیز کردن قاب درب استفاده نکنید چون ممکن است سبب آسیب رسیدن به قفل درب یا قطعات فلزی آن بشود.

به منظور جلوگیری از خط افتادن روی دستگاه یا باقی ماندن لکه ها از کاغذهای زبر یا دستمال کاغذی برای تمیز کردن استفاده نکنید.

### محافظت در برابر یخ زدگی

لطفا پس از هر بار استفاده از ماشین ظرف شویی در فصل زمستان به این نکات توجه بفرمایید:

۱- دستگاه را از برق بکشید.

۲- شیر آب را ببندید و شیلنگ ورودی را از ماشین ظرف شویی جدا نمایید.

۳- آب داخل شیلنگ ورودی و شیر برقی را تخلیه نمایید(از یک ظرف برای جمع آوری آب استفاده نمایید)

۴- شیلنگ آب ورودی را دوباره به ماشین ظرفشویی متصل کنید.

۵- فیلتر را از پایین دیگ ظرفشویی جدا کرده و با استفاده از ابر اسفنجی آب آنرا بگیرید.

### توجه:

اگر ماشین ظرفشویی شما دچار یخ زدگی شد با متخصصان مربوطه تماس حاصل نمایید.

### تمیز کردن بازوهای اسپری کننده

برای جلوگیری از مسدود شدن بازوهای اسپری کننده آنها را مرتبا تمیز کنید. برای جدا کردن بازوی اسپری بالا،

وسط آنرا نگه داشته و بر خلاف حرکت ساعت بچرخانید. برای جدا کردن بازوی اسپری پایین می توانید آنرا با فشار

اندکی به سمت بالا بردارید.

لطفا برای تمیز کردن بازوهای اسپری کننده از آب صابون و فرچه استفاده نمایید سپس آنها را زیر شیر آب بگیرید.

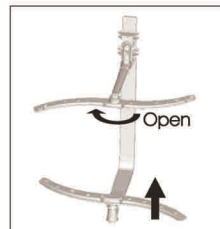
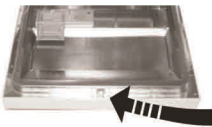

## چگونه از ماشین ظرف شویی نگهداری کنیم؟

پس از هر بار شستشو

پس از هر بار شستشو، شیر آب را ببندید و درب دستگاه را کمی باز نگه دارید تا بو و رطوبت در آن نماند.

**جدا کردن دو شاخه از پریز برق**

خواهشمند است در زمان تمیز کردن یا تعمیر دستگاه، دو شاخه را از پریز جدا نمایید.

**تمیز کردن دستگاه با مواد شوینده حلال و اسیدی**

برای پاک کردن قطعات پلاستیکی و سطحی (ظاهری) دستگاه از شوینده های حلال استفاده فرمائید و برای این کار

از پارچه های نمناکی که به آب گرم و صابون آغشته شده اند استفاده نمایید.

جهت پاک کردن لکه ها از سطوح داخلی دستگاه از یک دستمال نمناک و آغشته به سرکه استفاده نمایید یا از

محصولاتی که برای شستن این سطوح در ماشین ظرفشویی ساخته شده اند استفاده فرمایید.

**عدم استفاده از ماشین ظرفشویی به مدت طولانی**

پیشنهاد می گردد که دستگاه را بدون آنکه ظرفی درون آن بگذارید روشن کرده و یکی از برنامه های شستشو را اجرا

نمائید سپس دو شاخه را از برق بکشید. شیر آب را بسته و درب دستگاه را کمی باز بگذارید. این کار به بیشتر شدن

عمرزه درب دستگاه کمک خواهد کرد و از به وجود آمدن بوی نامطبوع در دستگاه جلوگیری می کند.

**حرکت دادن دستگاه**

جابجایی دستگاه ترجیحا بایستی به صورت عمودی صورت پذیرد و اگر لازم شد بایستی طوری حمل شود که درب

آن رو به بالا باشد.

**لاستیک دور درب ماشین ظرفشویی**

یکی از دلایل پیدایش بوی نامطبوع در ماشین ظرف شویی، گیر کردن پس ماند های غذا در لاستیک دور درب می باشد.

شما می توانید با تمیز کردن مرتب این قسمت با یک اسفنج نمناک از شکل گیری بوی نامطبوع در ماشین ظرفشویی

جلوگیری به عمل آورید.

## ۸. راهنمای نصب

**مستقر کردن دستگاه**

دستگاه را در مکان دلخواه قرار دهید طوری که پشت دستگاه به سمت دیوار باشد. این

دستگاه به ورودی آب و شیلنگ تخلیه مجهز می باشد. برای امکان نصب آسانتر،

دستگاه از هر دو طرف راست و چپ قابل نصب می باشد.

**تراز کردن دستگاه**

ارتفاع ماشین ظرفشویی قابل تنظیم می باشد و بهتر است آن را طوری تنظیم نمایید که ارتفاع آن همیشه ثابت بماند.

مستحضر باشید که شیب دستگاه بایستی کمتر از ۲ درجه تنظیم گردد.

**نکاتی در مورد نصب اتصالات برقی**

هشدار! به این نکات ایمنی ذیل توجه فرمائید:

هرگز از سیم رابط یا آداپتور استفاده نکنید.

تحت هیچ شرایطی سیم ارت را از دستگاه جدا یا قطع نکنید.

**ملزومات برقی**

جهت آگاهی از میزان ولتاژ برق دستگاه و منبع تغذیه مناسب، به برچسب های مربوطه توجه نمایید.

تنها از فیوز ۱۰ آمپر، فیوز تاخیری یا مدار شکن پیشنهاد شده برای این دستگاه استفاده نمایید.





## اتصالات برقی

⚠ لطفاً از اتصال سیم‌ارت قبل از استفاده مطمئن شوید. از ولتاژ و تناوب دستگاه که بر روی دستگاه درج شده است، مطمئن شوید. تنها هنگامی دو شاخه را به پریز برق متصل نمایید که از اتصال صحیح سیم‌ارت به آن مطمئن هستید. اگر پریز برق برای اتصال به ماشین ظرفشویی شما مناسب نیست پریز برق را تعویض نمایید و از آداپتور یا سایر وسایل مانند آن استفاده نکنید چرا که ممکن است سبب گرم شدن بیش از حد دستگاه یا آتش سوزی شود.

### راهنمای نصب سیم‌ارت

بهرتر است ماشین ظرفشویی به سیم‌ارت متصل گردد. هنگامی که دستگاه دچار نقص فنی می‌شود یا می‌شکند، سیم‌ارت سبب کاهش خطر برق‌گرفتگی می‌شود این عمل به وسیله هدایت جریان برق به مسیر عایق شده انجام گیرد. این دستگاه مجهز به سیم‌ارت دار و دوشاخه‌ارت می‌باشد. لطفاً دو شاخه را به یک خروجی مناسب که باتمام استانداردها و مقتضیات محلی به چاه‌ارت متصل نمایید.

### هشدار:

- نصب نامناسب سیم‌ارت خطر برق‌گرفتگی به همراه دارد.
- اگر نسبت به نصب صحیح سیم‌ارت تردید دارید از متخصص یا نمایندگی خدمات کمک بگیرید.
- دو شاخه دستگاه را دستکاری نکنید، اگر دو شاخه به خوبی با خروجی مطابقت ندارد می‌توانید از یک متخصص برای نصب دوشاخه کمک بگیرید.

### اتصالات آب

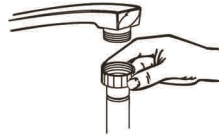

شیلنگ آب را با پیچ ۳/۴ ببندید و از محکم بسته شدن آن اطمینان حاصل نمایید. اگر شیلنگها نو می‌باشند یا مدت زمان طولانی است که از آنها استفاده نشده است، آب به داخل آنها بیندازید تا از تمیز بودن و عدم وجود ناخالصی مطمئن شوید. در غیر این صورت ممکن است که شیلنگ ورودی مسدود گشته و ماشین ظرفشویی آسیب ببیند.

### هشدار:

با توجه به اینکه ممکن است آب در لوله ورودی مانده باشد، پس از استفاده شیر آب را ببندید. (این مسئله شامل دستگاههایی که متوقف کننده آب دارند نمی‌باشد)

### نصب اتصالات شیلنگ تخلیه

شیلنگ تخلیه را به یک لوله تخلیه (حداقل قطر ۴ سانتی متر) متصل نمایید، یا آنرا به داخل سینک متصل نمائید. بررسی نمایید که شیلنگ پیچ خوردگی یا گره خوردگی نداشته باشد. نهایت ارتفاعی که شیلنگ تخلیه باید از سطح ماشین ظرفشویی داشته باشد کمتر از یک متر باشد.

لطفاً شیلنگ تخلیه را مطابق با تصاویر A و B نصب نمائید

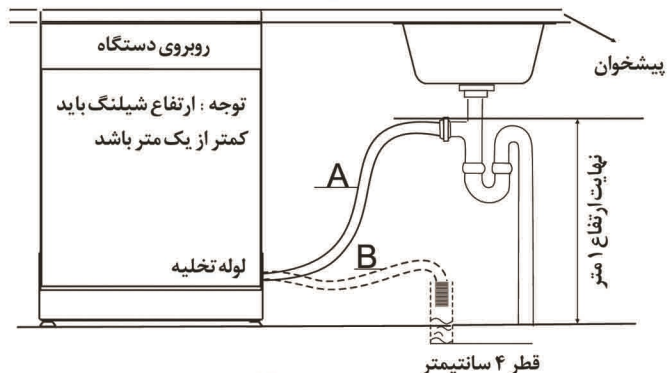

## چگونگی خارج کردن آب اضافی از شیلنگ

در صورتی که ارتفاع سینک به میزان یک متر از کف بالا تر باشد، آب اضافی داخل شیلنگ نمیتواند به صورت مستقیم وارد سینک شود. در این صورت لازم است که آب اضافی شیلنگ به یک ظرف مناسب که بیرون از سینک و در سطحی پایین تر از آن باشد، منتقل گردد.

### خروجی آب

شیلنگ خروجی آب را وصل کنید. جهت جلوگیری از هرگونه نشستی بررسی نمایید که شیلنگ بخوبی بسته شده باشد. مطمئن شوید که شیلنگ ورودی پیچ خوردگی یا له شدگی نداشته باشد.

### شیلنگ اضافی

اگر نیاز به افزایش طول شیلنگ بود، شیلنگ مشابهی را با طول کمتر از ۴ متر برگزینید. تا قدرت پاک کنندگی ماشین ظرفشویی کاهش نیابد.

### شروع به کار ماشین ظرفشویی

قبل از شروع به کار دستگاه به نکات زیر توجه فرمایید.

- ماشین ظرفشویی روی سطح هموار متصل شده باشد.

- شیر آب ورودی باز باشد.

- در محل اتصالات، آب چکه نکند.

- سیم ها محکم بسته شده باشند.

- برق دستگاه روشن باشد.

- شیلنگهای ورودی آب و تخلیه محکم باشند.

- تمام مواد بسته بندی باید از دستگاه جدا شده باشند.

توجه: پس از نصب، از این دفترچه راهنما را نگه دارید. محتویات داخل این دفترچه می تواند برای مصرف کننده مفید واقع گردد.

## ۹. نحوه عیب یابی

پیش از تماس با واحد خدمات

این جدول را قبل از تماس با واحد خدمات مطالعه نمایید

| مشکل  | دلیل احتمالی   | راه حل   |
|---|--|--|
| ماشین ظرفشویی روشن نمی شود                          | فیوز سوخته مدار لقی شده است  | فیوز را تعویض نمایید یا مدار را سر جایش ثابت کنید. سایر دستگاههایی را که مدار مشابهی با این دستگاه را دارند و از یک پریز تغذیه می شوند را از پریز جدا نمایید   |
|   | جریان برق برقرار نیست  | از روشن بودن ماشین ظرفشویی و بسته بودن درب اطمینان حاصل نمایید بررسی کنید که دو شاخه به خوبی در پریز قرار گرفته باشد   |
|   | درب دستگاه به خوبی بسته نشده است   | از بسته شدن و چفت شدن درب دستگاه اطمینان حاصل نمایید   |
| آب از ماشین ظرفشویی پمپ نمی شود                     | پیچ خوردن شیلنگ  | گیر شیلنگ را بررسی نمایید  |
|   | فیلتر مسدود شده است  | فیلتر درشت گیر را چک کنید به قسمت تمیز کردن فیلتر مراجعه نمایید  |
| مسائل فنی   | سینک آشپزخانه مسدود گشته است   | سینک آشپزخانه را بررسی کنید تا مطمئن شوید که عمل تخلیه به خوبی انجام می گیرد. اگر ایراد به وجود آمده از سینک باشد، کمک خواستن از یک لوله کش بهتر از یک سرویس کار است   |
| کف باقی مانده در دیگ                                | پودر نامناسب   | جهت جلوگیری از ایجاد کف زیاد در دستگاه فقط از پودر مخصوص ماشین ظرفشویی استفاده شود در صورتی که کف همچنان به وجود آید، درب دستگاه را باز کنید تا کف باقی مانده تبخیر شود. به میزان یک گالون آب سرد در دیگ بریزید. درب دستگاه را چفت کنید سپس برنامه آبکشی را اجرا نمایید تا آب داخل آن تخلیه گردد. این عمل را در صورت نیاز تکرار نمایید |
| مسائل اصلی  | سر ریز مایع کمکی شستشو   | همیشه مایع کمکی سر ریز شده را به سرعت پاک کنید   |
| پیدایش لکه در دیگ                                   | نمک به همراه کلرانت (رنگ دهنده) استفاده شده است  | از استفاده نشدن نمک با کلرانت اطمینان حاصل نمایید  |
| یک لایه سفید رنگ روی سطح داخلی دستگاه شکل گرفته است | آب سخت   | جهت پاک کردن داخل دستگاه از یک اسفنج نمناک و پودر مخصوص ماشین ظرفشویی استفاده نمایید (حتما این کار را با دستکش لاستیکی انجام دهید) از سایر پودرهای شوینده استفاده نکنید زیرا این کار سبب بروز کف درون دستگاه می شود  |
| بر روی قاشق و چنگالها لکه های قهوه ای رنگ وجود دارد | موارد شسته شده ضد زنگ نبوده اند  |  |
|   | همواره پس از اضافه کردن نمک به چرخه شستشو از برنامه شستشوی سریع بدون قاشق و چنگال و راه اندازی برنامه توربو خودداری نمایید |  |
|   | پس از آنکه نمک مخصوص اضافه شده، برنامه شستشو به اجرا در نیامده است.  |  |
| از درون دستگاه صدای برخورد می آید                   | اثر نمک حین شستشو از بین رفته است  | درب سختی گیر را کنترل نمایید و از محکم بسته شدن آن اطمینان حاصل نمایید   |
|   | بازوهای شستشو در مسیرشان به یکی از موارد داخل سبد شستشو برخورد می کنند   | برنامه را متوقف نمایید، سپس مواردی را که راه بازوهای اسپری کننده آب را مسدود کرده اند دوباره درون سبد شستشو بچینید   |

| مشکل   | دلیل احتمالی   | راه حل  |
|--|--|---|
| از داخل دستگاه صدای برخورد شنیده می شود        | بازوهای شستشو با ظروف داخل سبد شستشو برخورد می کنند  | برنامه را متوقف نمایید. سپس مواردی را که راه بازوهای اسپری کننده آبی را مسدود کرده اند دوباره درون سبد شستشو بچینید                                     |
| صدای زیاد در کابین                             | سبید ویژه قاشق چنگالها لقی شده است   | برنامه را متوقف نمایید. از نو ظروف را در جای مناسب قرار دهید  |
| صدای ضربه از لوله های آب شنیده می شود          | ممکن است به علت نصب سرپایی لوله یا سطح مقطع آنها باشند   | این مورد بخاطر ماشین ظرفشویی نیست و بهتر است که یک لوله کش خبر کنید   |
| ظروف خوب در جای خودشان قرار نگرفته اند         | ظروف خوب در جای خودشان قرار نگرفته اند   | به نکاتی که در بخش پر کردن سبد شستشو آمده دقت نمایید  |
|  | برنامه شستشوی انتخاب شده مناسب نبوده است   | برنامه پر قدرت تری انتخاب نمایید. به جدول چرخه شستشو مراجعه نمایید.<br>از پودر بیشتری استفاده نمایید یا پودر خود را تغییر دهید                          |
|  | پودر به اندازه کافی پخش نشده است   | مواردی سدر راه بازوهای اسپری کننده آب شده اند   |
| ظروف تمیز نشده اند                             | مجموعه فیلتری که در کف کابین شستشو میباشد تمیز نیستند یا به خوبی سوار نشده اند به همین دلیل ممکن است بازوهای اسپری کننده مسدود شده باشند | مجموعه فیلتر را به خوبی تمیز و سر هم کنید. بازوهای اسپری کننده را تمیز نمایید. بخش تمیز کردن بازوهای اسپری کننده را ملاحظه نمایید.                      |
| ظروف شستشو بیش از حد وارد آب شده است           | ظروف شستشو بیش از حد وارد آب شده است   | از پودر کمتری استفاده نمایید و اگر دستگاه شما مایع کمکی هم استفاده می کند یکی از برنامه های کوتاه شستشو را انتخاب نمایید تا کدروی روی آنها را تمیز کند. |
| لکه های خاکستری یا سیاه روی ظرف پدیدار شده است | لوازم آلومینیومی به ظروف ساییده شده اند  | از مواد پاک کننده مناسب جهت از بین بردن لکه ها استفاده نمایید.  |
| پودر در جای پودری باقی مانده                   | ظروف جلوی جاپودری را گرفته اند   | مجددا ظروف را به درستی در سبد شستشو قرار دهید.  |

| مشکل              | دلیل احتمالی                       | راه حل   |
|-------------------|------------------------------------|--|
| ظروف خشک نشده اند | پر کردن نادرست سبب شستشو           | طبق راهنمایی های نکر شده در این دفترچه سبب را برکنید   |
|                   | مقدار کم مایع کمی شستشو            | میزان مایع کمکی شستشو را افزایش دهید، مخزن مایع کمکی را دوباره پر کنید   |
|                   | ظروف خیلی زود برداشته شده اند      | ظروف را بلافاصله پس از شستشو از ماشین ظرفشویی بردارید در دستگاه را کمی باز بگذارید تا امکان خروج بخار وجود داشته باشد از برداشتن ظروف داغ خودداری نمایید ابتدا سبب زیرین را تخلیه نمایید این کار سبب جلوگیری از چکیدن آب ظروف سبب بالا زوی ظروف سبب پایین می گردد. |
|                   | انتخاب و برنامه شستشوی نادرست      | در برنامه های شستشوی کوتاه حرارت آب پایین تر است. همچنین این برنامه ها از میزان شستشوی کمی دارند برنامه ای را انتخاب کنید که مدت زمان بیشتری دارد.   |
|                   | روکش فاشیو چنگال کیفیت پایینی دارد | تخلیه شدن آب با وجود این نوع از فاشیو چنگالها با دشواری صورت می گیرد چنین لوازمی را بهتر است در ماشین ظرفشویی نشویید.  |
|                   |                                    |  |

### آشنایی با کدهای خطا

کدهای خطا نشان دهنده بروز مشکل در ماشین ظرفشویی می باشد.

| کدهای خطا               | مفهوم                 | دلیل احتمالی                                   |
|-------------------------|-----------------------|--|
| چراغ آبگیری چشمک می زند | طولانی شدن مدت آبگیری | شیر آب باز نشده است یا فشار آب بسیار پایین است |
| چراغ؟ چشمک می زند       | سر ریز شدن آب         | بعضی از قطعات دستگاه نشستی دارند               |

| کدهای خطا | مفهوم  | دلیل احتمالی   |
|-----------|--|--|
| E1        | طولانی شدن مدت آبگیری                            | شیر آب باز نشده است و رویدی آن گرفته است یا فشار آن بسیار پایین است. |
| E4        | سر ریز شدن آب                                    | بعضی از قطعات دستگاه نشستی دارند                                     |
| E8        | شیر تنظیم موتور دستگاه خراب شده است              | دستگاه از آب پر شده است  |
| E9        | یکی از کلیه ما بیش از ۳۰ ثانیه نگه داشته شده است | احتمالا مقداری آب یا لکه روی نمک یا مانده است.                       |
| E3        | تنظیم شدن دما                                    | عمل کردن المنت و گرم شدن آن  |
| Ed        | ارتباط داشتن خطای بین نشانگر و اصلی              | ممکن است ارتباطات سیم کشی مدار باز نشده باشد                         |

هشدار:

در صورت سر ریز شدن، ابتدا شیر آب را بسته و یا خدمات پس از فروش تماس بگیرید در صورتی که تک ماشین ظرفشویی آب ناشی از سر ریز شدن یا نشستی جزئی وجود دارد باید قبل از استفاده مجدد از دستگاه آنرا خشک کنید.

### اطلاعات فنی دستگاه:

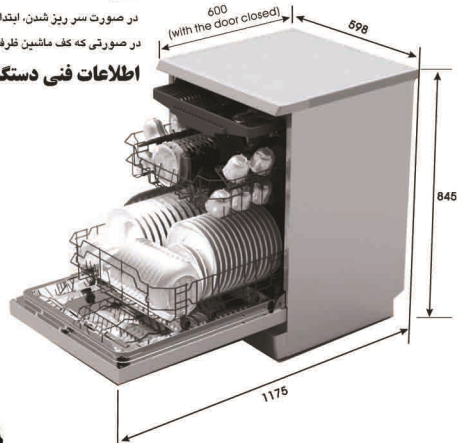

|                |  |
|----------------|--|
| ابعاد میلیمتر  | 598 * 600 * 845  |
| فشار آب، ظرفیت | ارتفاع عمق عرض<br>30~1000kpa<br>place settings ۱۲ و ۱۴ و ۱۵ نفره |



نحوه پر کردن سبدها

فنجان



ظروف سس خوری



لیوان



کاسه ماست



کاسه سالاد



کاسه های بزرگ



پیشدستی



پشقاب



سوپ خوری

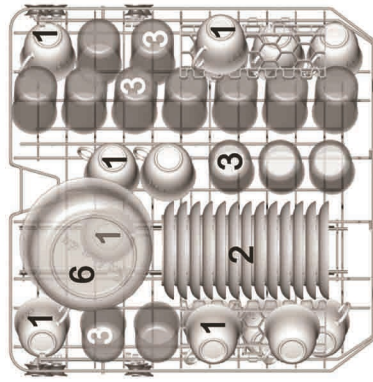

سبد پائینی

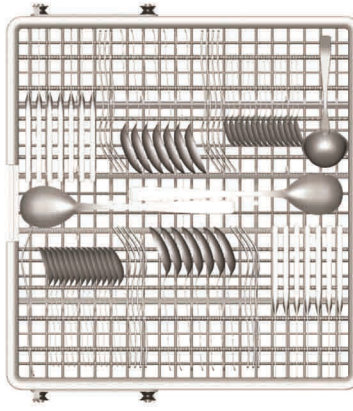
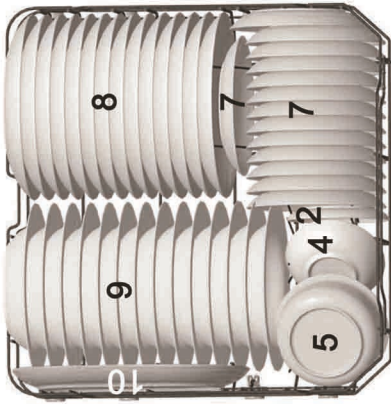

1 قاشق سوپ خوری



5 قاشق دسر



2 چنگال



6 کنگیر



3 کارد



7 چنگال بزرگ



4 قاشق چای خوری



8 ملاقه

