

# ماشین لباسشویی اتوماتیک درب از بالا

دفترچه راهنمای فارسی

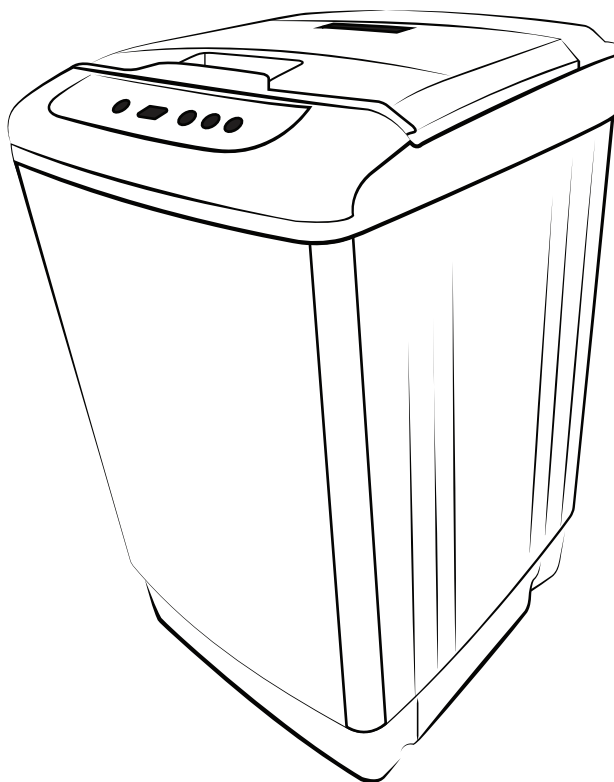

دفترچه راهنما را مطالعه بفرمایید.

لطفاً قبل از استفاده، تمام دستورالعمل‌ها و توضیحات نصب را مطالعه نمایید.

دستورالعمل‌ها را به دقت دنبال کنید.

راهنمای کار با دستگاه را جهت استفاده بعدی در دسترس داشته باشید. در صورتی

که دستگاه فروخته یا منتقل شد، مطمئن شوید که صاحب جدید راهنمای کار با

دستگاه را دریافت می‌کند.

# فهرست

- ۱ ..... سخنی با خریدار.....
- ۲ ..... نکات ایمنی.....
- ۳ ..... ویژگیهای ماشین لباسشویی شما.....
- ۳ ..... مشخصات فنی دستگاه.....
- ۴ ..... لوازم اضافی.....
- ۴ ..... نام قسمت های مختلف دستگاه.....
- ۵ ..... مراحل نصب.....
- ۷ ..... روشن کردن لباسشویی.....
- ۸ ..... پنل.....
- ۱۰ ..... تمیز کردن و نگهداری ماشین لباسشویی.....
- ۱۱ ..... عیب یابی.....
- ۱۲ ..... خطاهای لباسشویی.....
- ۱۳ ..... نکات مهم و قابل توجه مربوط به ضمانت نامه محصول.....

## خریدار محترم:

از شما برای انتخاب ماشین لباسشویی تمام اتوماتیک متشکریم. برای اطمینان از حصول بهترین نتیجه از ماشین لباسشویی جدیدتان، لطفا کمی وقت بگذارید و تمام دستورالعمل های ساده این راهنما را بخوانید.

جهت ایمنی و جلوگیری از شوک الکتریکی حتما پس از استفاده از ماشین لباسشویی شیرهای ورودی آب به دستگاه را بسته و دو شاخه را از پریز خارج نمایید.

---

## سخنی با خریدار

---

### باز کردن بسته بندی محصول

پس از باز کردن تسمه ها دو طرف کارتن را بگیرید و به طرف بالا بکشید و چون کارتن بدون کف می باشد براحتی برداشته می شود. سپس یونولیت های اطراف ماشین لباسشویی را در آورید، ماشین لباسشویی نباید در جایی قرار گیرد که سرما به صفر درجه سانتیگراد یا کمتر از آن برسد چنانچه این امر امکان پذیر نباشد باید پمپ تخلیه ماشین را از آب کاملا خشک کرد.

---

### توجه

یونولیت اطراف محصول به صورتی طراحی شده که علاوه بر محافظت از نقاط حساس مانند کنترل پنل و کفی محصول، از تکان خوردن و ضربه دیدن دیگ و موتور محصول جلوگیری می کند.  
لطفا در صورت امکان یونولیت های محصول را برای جابجایی و حمل و نقل در آینده نگه داری کنید.

---

### توصیه سودمند

برای بهره برداری از ماشین خود توصیه می کنیم البسه هایی مانند ملحفه و رومیزی های کتانی را به صورت باز (مچاله نشده باشد) در ماشین قرار دهید.  
دکمه های شل را محکم نمایید و قبل از شستن بدوزید.  
السه را بر حسب جنس و بافت انتخاب نمایید.

---

### نکات ایمنی

#### برق و سیم ارت

این دستگاه دارای کابل برق ارت دار می باشد لطفا در ساختار آن تغییری ایجاد نشود.  
پریرز برق باید حتما دارای سیم ارت باشد اگر چنین نیست به افراد متخصص برای اتصال آن مراجعه کنید.

### دستورالعمل های ایمنی

۱. این وسیله برای استفاده توسط افراد (از جمله کودکان) با کم توانی جسمی، حسی یا ذهنی یا افراد بی تجربه و ناآگاه در نظر گرفته نشده است. مگر اینکه نظارت بر این افراد یا ارائه دستورالعمل استفاده از وسیله، توسط سرپرست مسئول ایمنی آنها انجام گیرد.
۲. توصیه می شود کودکان تحت و سرپرستی باشند تا اطمینان حاصل شود که با وسیله بازی نمی کنند. جهت جلوگیری از شوک الکتریکی از اتصال سیم ارت منزل خودتان به زمین مطمئن شوید.
۳. اگر کابل تغذیه صدمه ببیند برای جلوگیری از خطر باید توسط سازنده یا نمایندگی مجاز یا شخص دارای صلاحیت مشابه تعویض گردد.
۴. هرگز دست خود را در هنگام چرخش خشک کن داخل محفظه قرار ندهید.
۵. از قرار دادن ماشین لباسشویی در کنار وسایل گرمازا جدا خودداری نمایید.
۶. از نزدیک شدن اطفال به ماشین لباسشویی در هنگام کارکرد دستگاه جلوگیری نمایید.
۷. از قراردادن اجسام روی ماشین لباسشویی خودداری نمایید.
۸. ماشین لباسشویی را در معرض تابش مستقیم نور خورشید، باران و محیط مرطوب قرار ندهید.
۹. دوشاخه ماشین لباسشویی را پس از اتمام کار از پریز خارج نمایید.
۱۰. از استفاده آب با دمای بیش از ۵۰ درجه ی سانتی گراد خودداری نمائید زیرا باعث تغییر شکل قطعات پلاستیکی و معیوب شدن دستگاه می شود.
۱۱. از پاشیده شدن آب روی پنل دستگاه خودداری نمایید زیرا باعث معیوب شدن و یا ایجاد شوک الکتریکی خواهد شد.
۱۲. از سستن لباس های آغشته به مواد آتش زا مثل بنزین، تینر و ... بپرهیزید.
۱۳. هرگز تایمر را در خلاف جهت عقربه های ساعت نچرخانید.
۱۴. هرگز سینی پشت کابین لباسشویی را باز نکنید و دست خود را هنگام روشن بودن دستگاه در داخل ماشین لباسشویی وارد نکنید.
۱۵. با کشیدن کابل برق دو شاخه را از پریز خارج نکنید.

## ویژگی های ماشین لباسشویی شما

مصرف انرژی پایین این دستگاه را از سایر ماشین های لباسشویی متمایز نموده و در کاهش هزینه آب و برق نقش بسزایی دارد. این دستگاه با مصرف پودر کم قادر به شستشوی انواع لباس به میزان ظرفیت مشخص می باشد.

دارای ۱۵ برنامه ی با عیب یابی هوشمند و صفحه نمایش LED

قابلیت اضافه کردن البسه در حین شستشو

قابلیت تنظیم سطح آب

دارای پمپ تخلیه، فیلتر پرزگیر و شیر برقی

بدون لرزش در حین عملکرد خشک کن

قابلیت انتخاب زمان شستشو جهت لباس های مختلف

## مشخصات فنی دستگاه

|                              |                         |
|------------------------------|-------------------------|
| ماشین لباسشویی تمام اتوماتیک | نوع دستگاه              |
| 7 کیلوگرم                    | ظرفیت شستشو             |
| 220 ولت / 50 هرتز            | ولتاژ/ فرکانس           |
| 27 کیلوگرم                   | وزن دستگاه (بدون کارتن) |
| 920*530*530 میلی متر         | ابعاد دستگاه            |

## لوازم اضافی

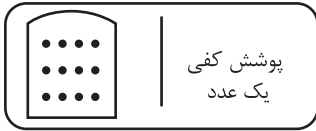

## نام قسمت های مختلف دستگاه

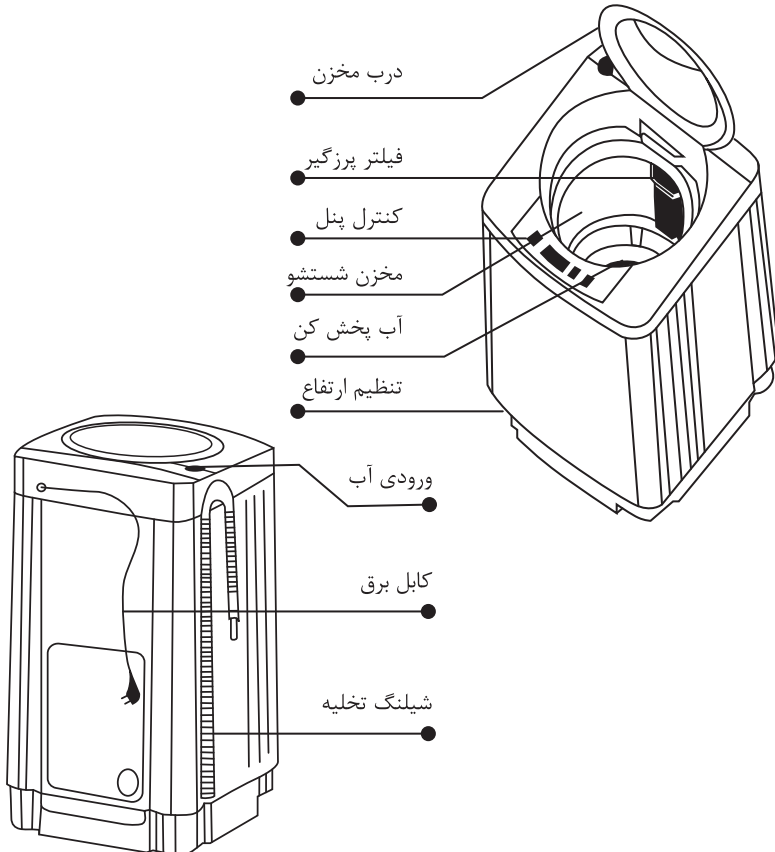

## مراحل نصب

### مرحله اول

ماشین را روی سطح صاف و تراز قرار دهید

(حداکثر زاویه مجاز ۲ درجه می باشد)

– ماشین را حداقل با ۵ سانتی متر فاصله از دیوار

قرار دهید تا در حین چرخش خشک کن سرو صدا

ایجاد نشود.

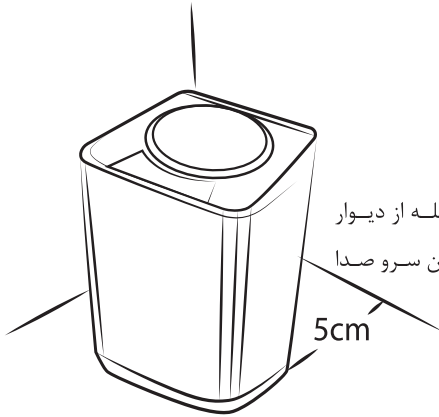

### مرحله دوم

فوم های بسته بندی را به طور کامل از ماشین لباسشویی جدا کنید.

### مرحله سوم

پوشش کفی را نصب کنید .

مطابق تصویر، ماشین لباسشویی را از پهلو روی زمین (سطح نرم) قرار داده و پوشش کفی

را در جای خود محکم کنید.

### مرحله چهارم

پایه تنظیم ماشین لباسشویی را با دقت تنظیم فرمایید.

\*بدین ترتیب که ابتدا پایه را بلند کرده و سپس مهره تنظیم را شل کنید و بعد از

تنظیم ارتفاع پایه سطح بالای لباسشویی را تکان دهید. در این حالت نباید لباسشویی روی

سطح لغزندگی داشته و یا تکان بخورد.

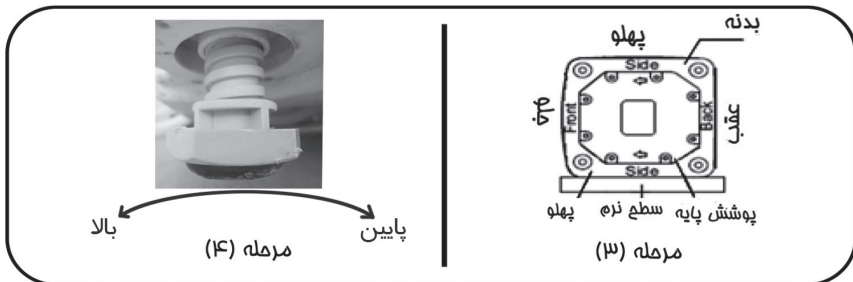

## مرحله پنجم

وصل کردن شیلنگ ورودی آب به لباسشویی

## مرحله ششم

وصل کردن شیلنگ ورودی به شیر آب

\*جریان آب را باز کنید و مطمئن شوید که آب از سر شیر، اتصالات و شیلنگ نشت نمی کند، اگر آب نشت می کند مراحل قبل را تکرار کنید.

## اخطار

در صورتی که آب نشت می کند از ماشین لباسشویی استفاده نکنید. چون ممکن است باعث شوک برقی و یا برق گرفتگی شود.

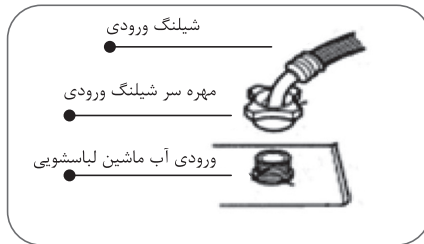

## مرحله هفتم

سر شیلنگ تخلیه را داخل لوله ی فاضلاب متصل نمایید. توجه داشته باشید لوله کشی این گونه فاضلاب ها دارای پیچ و خم تند نباشد. در صورت استفاده از طریق فوق باید مواظب بود که سر شیلنگ به هیچ وجه داخل آب تخلیه شده غوطه ور نشود و برای فاضلاب اساسی و دائمی باید لوله ای استفاده کرد که قطر داخلی آن حداقل چهار سانتیمتر باشد. در هر صورت ارتفاع فاضلاب از زمین بایستی ۶۰ سانتیمتر باشد.

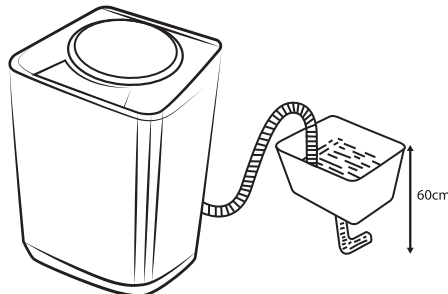



## روشن کردن لباسشویی

### مرحله اول

دو شاخه را به پریز برق بزنید.

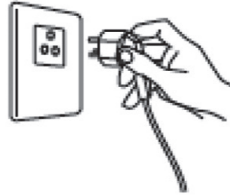

### مرحله دوم

قبل از قراردادن لباس در دستگاه، مواد شوینده را در مخزن بریزید.

### مرحله سوم

لباس هارا با توجه به ظرفیت ماشین لباسشویی، داخل آن قرار دهید و درب آن را ببندید.

\*\*لباس ها را بررسی کنید تا از وارد شدن اشیاء خارجی به مخزن جلوگیری شود.

\*\*ماشین لباسشویی را زیاد پر نکنید. در غیر این صورت لباس ها به خوبی شسته نمی شوند.

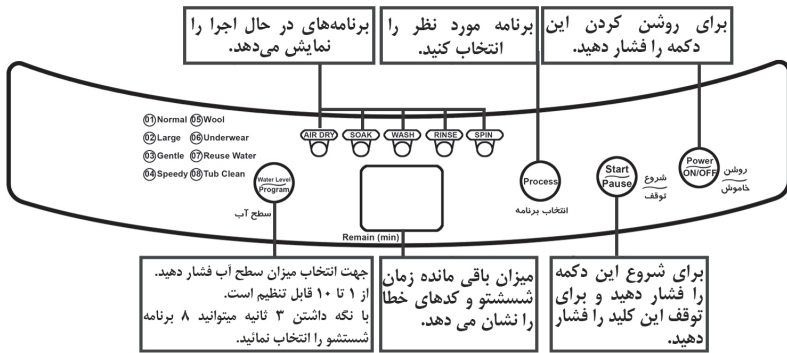

## مرحله چهارم انتخاب برنامه شستشو

- ۱) کلید Power (خاموش/ روشن) را فشار دهید.
- ۲) با استفاده از کلیدهای Process و Program \ Water Level می‌توانید با توجه به نوع و حجم لباس برنامه شستشو دلخواهتان را انتخاب نمایید.

### ※ کلید Process

با استفاده از این کلید می‌توانید یکی از هفت برنامه شستشو جدول زیر را انتخاب نمایید.

| زمانهایی که با فشار دادن دکمه "PROCESS" نشان داده می‌شود | برنامه های شستشوی قابل انتخاب      | موارد کاربرد   | وضعیت نمایشگرها                            |
|--|------------------------------------|--|--|
| 38   | شستشو، آبکشی، خشک کردن             | برای استفاده های معمولی  | سه نمایشگر روشن: SPIN, RINSE, WASH         |
| 53   | خیس خوردن، شستشو، آبکشی و خشک کردن | برای لباسهای کتیف  | چهار نمایشگر روشن: SPIN, RINSE, SOAK, WASH |
| 14   | شستن                               | وقتی از مواد شوینده چندین بار استفاده می‌کنید                        | یک نمایشگر روشن: WASH                      |
| 31   | شستن، آبکشی                        | زمانی که نیاز به خشک کردن نیست                                       | دو نمایشگر روشن: RINSE, WASH               |
| 24   | آبکشی، خشک کردن                    | زمانی که لباسها با دست شسته شده است و نیاز به آبکشی و خشک کردن دارند | دو نمایشگر روشن: RINSE, SPIN               |
| 7  | خشک کردن                           | زمانی که با دست لباسها شسته و آبکشی شده اند و نیاز به خشک کردن دارند | یک نمایشگر روشن: SPIN                      |
| 30   |                                    | تمیز کردن مخزن (برای نتیجه بهتر نصف پیمانه شوینده داخل مخزن بریزید). | یک نمایشگر روشن: AIR DRY                   |

## ❖ کلید \ Water level Program

با استفاده از این کلید می توانید یکی از هشت برنامه شستشو جدول زیر را انتخاب نمایید.  
 برای انتخاب برنامه باید این کلید را سه ثانیه نگه دارید و با فشردن همان کلید بعد از سه ثانیه عبارت 01الی 08 روی صفحه LED نشان داده خواهد شد و از جدول زیر مطابق اعداد برنامه دلخواه را انتخاب نمایید.  
 شرح اعداد با زمان و نوع فرایند در جدول زیر مشخص است. روی این نوع برنامه بطور خودکار آب روی سطح میانگین 6 انتخاب شده که شما نیز می توانید آن را به دلخواه تغییر دهید.

| اعدادی که روی نمایش داده خواهد شد | برنامه های اجرایی              | موارد کاربرد                 | وضعیت نمایشگر ها                       |
|-----------------------------------|--------------------------------|------------------------------|--|
| 01                                | ۳۸ دقیقه شستشو- آبکشی خشک کردن | شستشو معمولی                 | سه نمایشگر روشن :<br>WASH, RINSE, SPIN |
| 02                                | ۴۶ دقیقه شستشو- آبکشی خشک کردن | لباس های بزرگ                | سه نمایشگر روشن :<br>WASH, RINSE, SPIN |
| 03                                | ۳۳ دقیقه شستشو- آبکشی خشک کردن | لباس های ظریف                | سه نمایشگر روشن :<br>WASH, RINSE, SPIN |
| 04                                | ۲۱ دقیقه شستشو- آبکشی خشک کردن | شستشو سریع ۱                 | سه نمایشگر روشن :<br>WASH, RINSE, SPIN |
| 05                                | ۳۸ دقیقه شستشو- آبکشی خشک کردن | لباس های پشمی                | سه نمایشگر روشن :<br>WASH, RINSE, SPIN |
| 06                                | ۴۸ دقیقه شستشو- آبکشی خشک کردن | لباس های زیر                 | سه نمایشگر روشن :<br>WASH, RINSE, SPIN |
| 07                                | ۳۲ دقیقه شستشو                 | استفاده محدود از آب و شوینده | یک نمایشگر روشن :<br>WASH              |
| 08                                | ۱۵ دقیقه شستشو و خشک کردن      | شستشوی سریع ۲                | دو نمایشگر روشن :<br>WASH, SPIN        |

## مرحله پنجم انتخاب سطح آب (Water Level)

❖ سطح آب مورد نیاز را با توجه به نوع و میزان لباس انتخاب کنید.  
 ❖ در طول برنامه شستشو در صورتی که نیاز به آب بیشتری بود، با فشار دادن کلید Pause شستشو را متوقف کرده و سپس با انتخاب Water Level سطح آب را (از ۱ تا ۱۰) انتخاب کنید.  
 ❖ سطح آب بطور خودکار در حالت ( میانگین سطح ۶) انتخاب شده که می توانید با کلید سطح آب آن را از ۱ تا ۱۰ تنظیم کنید.

## مرحله ششم روشن کردن (Start)

درب لباسشویی را بسته و دکمه (Start/Pause) شروع/توقف را فشار دهید.

## مرحله هفتم اتمام کار

※وقتی عملیات شستشو تمام شد، دستگاه هشدار (Alarm) می دهد و به طور خودکار خاموش می شود.

---

## تمیز کردن و نگهداری ماشین لباسشویی

- بعد از عملیات شستشو، مخزن را از لکه و اجسامی مانند دکمه، اجسام اضافی کاملاً تمیز نموده و درب لباسشویی را باز گذاشته تا رطوبت آن خارج شود.
- هر چند وقت یکبار فیلتر ماشین لباسشویی را تمیز کنید.

## عیب یابی

ممکن است ماشین لباسشویی شما به دلایلی خوب کار نکنند. در این مواقع قبل از تماس با واحد خدمات پس از فروش به جدول زیر رجوع نموده و به نکات ذکر شده توجه فرمایید.

| عیب  | علت عیب  | رفع عیب  |
|--|--|--|
| لباس ها کامل پاکیزه و تمیز نمی گردند           | استفاده کم از مواد شوینده  | از مواد شوینده قوی تر یا بیشتر استفاده کنید                                |
|  | استفاده بیش از ظرفیت دستگاه  | مقدار لباس را کم کنید  |
| نشستی آب                                       | رابط شیلنگ ورودی ( محل اتصال با شیر آب ) به صورت محکم و کامل بسته نشده است . | بررسی اتصالات  |
|  | محل اتصال شیلنگ ورودی به لباسشویی شل شده است.                                | محکم کردن اتصال شیلنگ ورودی به لباسشویی                                    |
| صدا می دهد و یا لرزش زیادی دارد                | لباسشویی روی یک سطح هموار قرار نگرفته است.                                   | بررسی محل قرار گیری لباسشویی و کنترل تراز بودن آن                          |
|  | پایه های لباسشویی تنظیم نمی باشد .   | تنظیم پایه های لباسشویی  |
| چرخش در حین کار متوقف شود                      | لباس ها به طور نامنظم در مخزن لباسشویی قرار دارد.                            | لباس ها را به صورت منظم داخل لباسشویی قرار دهید تا آن به راحتی بالانس شود. |
|  | مقدار لباس بیش از حد مجاز می باشد.   | مقدار لباس را کم کنید.   |
| آب وارد نمی شود                                | مکان قرار گیری لباسشویی تراز نمی باشد.                                       | بررسی و تراز کردن لباسشویی   |
|  | فشار آب کافی نمی باشد.   | -  |
| دستگاه کار نمی کند/ صفحه نمایشگر خاموش می باشد | شیلنگ ورودی مسدود می باشد.   | تمیز کردن فیلترهای شیلنگ ورودی   |
|  | شیر آب به طور کامل باز نیست.   | باز کردن کامل شیر آب   |
| تخلیه انجام نمی شود                            | برق قطع می باشد.   | -  |
|  | دوشاخه از پریز در آمده است   | دو شاخه را به درستی وارد کنید .  |
|  | پریز خراب می باشد .  | توسط متخصص پریز را تعمیر کنید.   |
|  | دوشاخه خراب می باشد.   | دو شاخه توسط نمایندگان مجاز خدمات پس از فروش تعویض گردد .                  |
| تخلیه انجام نمی شود                            | کلید POWER روشن نشده است .   | کلید POWER را روشن کنید.   |
|  | شیلنگ تخلیه مسدود است.   | جسم خارجی را از شیلنگ تخلیه خارج کنید .                                    |
|  | شیلنگ تخلیه بالاتر از ۶۰ سانتی متر قرار دارد.                                | شیلنگ تخلیه را در ارتفاع ۶۰ سانتی متری یا پایین تر قرار دهید.              |
|  | فیلتر پرزگیر اشغال گرفته است .   | تمیز کردن فیلتر  |

## خطاهای ماشین لباسشویی

اگر مشکلی در کارکرد ماشین لباسشویی بوجود آید یک علامت اخطار روی نمایشگر دستگاه ظاهر می شود که جدول زیر شما را راهنمایی می کند. لطفا بررسی های لازم را انجام دهید.

| کد خطا         | دلیل                                      | راه حل  |
|----------------|---|---|
| E <sub>1</sub> | ورودی آب بیشتر از ۲۰ دقیقه طول می کشد     | شیر ورودی آب را کنترل کنید<br>فشار ورودی آب کم است.   |
| E <sub>2</sub> | تخلیه آب مخزن بیشتر از ۵ دقیقه طول می کشد | مطمئن شوید شیلنگ خروجی توسط<br>شیء خارجی مسدود نباشد. |
| E <sub>3</sub> | باز شدن درب حین فرآیند خشک کن - شستشو     | درب را ببندید   |
| E <sub>4</sub> | عدم تعادل بار ( لباس )                    | لباس ها را جابجا کنید                                 |
| E <sub>6</sub> | خطای سنسور آب                             | تماس با سرویس کار مجاز                                |

---

## نکات مهم و قابل توجه مربوط به ضمانت نامه محصول

در صورتیکه ضمانت نامه کالای خریداری شده توسط نمایندگی مجاز شرکت پاک سرویس تکمیل شده باشد، محصول به مدت ۲۴ ماه از تاریخ نصب گارانتی می گردد.

هنگام خروج طولانی مدت از منزل شیرهای ورودی آب باید بسته شود.

مشتری موظف است از سلامت ظاهری دستگاه خود ( خط و خش و ضرب دیدگی بدنه و اجزای ظاهری) به هنگام تحویل از فروشنده اطمینان حاصل نماید؛ زیرا شرکت پاک سرویس هیچگونه تعهدی جهت سلامت ظاهری دستگاه پس از تحویل گرفتن محصول از فروشگاه را ندارد .

لطفا کارت گارانتی تا پایان مدت زمان ضمانت نگهداری شود.

جهت دریافت خدمات گارانتی، فقط با شماره خدمات پس از فروش پاک سرویس، با شماره ۱۶۰۸ تماس حاصل فرمایید.

---

## مواردی که موجب نقض گارانتی می شود عبارتند از :

سهل انگاری و حمل نادرست و اشکالاتی که در اثر استفاده غیر اصولی مصرف کننده پیش بیاید.

نصب محصول در حمام یا هر مکان مرطوب دیگر.

در صورتی که هرگونه جابجایی پس از نصب یا واگذاری به غیر بدون هماهنگی با مرکز خدمات مشتریان صورت گیرد ضمانت نامه را از درجه اعتبار ساقط می نماید.

در صورتی که تعمیرات یا نصب توسط نمایندگی های غیرمجاز انجام شود، دستگاه از گارانتی خارج می شود.

## گواهی ضمانت محصول

واحد خدمات پس از فروش این شرکت تعمیر یا جایگزینی قطعات را به صورت رایگان در طی مدت ضمانت انجام خواهد داد.

برای استفاده از امتیازات این ضمانت نامه شما باید مدارک و مستند در خصوص خرید این دستگاه و اینکه براساس دستور العمل های دفترچه راهنما مورد استفاده قرار گرفته است، ارائه کنید.

این ضمانت نامه باعث تاثیر قرار گرفتن حقوق مدون و اجتماعی شما نمی باشد و نمایندگی شرکت مسئولیتی در قبال مواردی که در خصوص استفاده این کالا در دفترچه راهنمای آن قید نشده است را ندارد.



با ضمانت  
پاک پرویس  
۱۶۰۸