

PAKSHOMA

ماشین لباسشویی دفترچه راهنمای فارسی

راهنمای استفاده از
Glory series: ماشین لباسشویی مدل:

Document Number: AF-D 02/00

Technical Code: BWF41811 - BWF41911

لطفا قبل از استفاده از لباسشویی پاکشوما این دفترچه راهنما را مطالعه کنید
و برای استفاده های آتی در حفظ و نگهداری آن کوشا باشید

فهرست مندرجات:

۳	نکات ایمنی.....
۴	نمای ظاهری.....
۵	متعلقات.....
۵	نصب.....
۸	راه اندازی.....
۱۱	شروع سریع.....
۱۲	نمای صفحه کنترل.....
۱۳	اولین شستشو.....
۱۷	جدول شستشو.....
۱۹	نگهداری.....
۲۲	رفع اشکال.....
۲۳	برچسب‌های مراقبتی.....
۲۳	اخطارهای الکتریکی.....
۲۳	مشخصات فنی.....

خریدار محترم:

از شما برای انتخاب ماشین لباسشویی پاکشوما متشکریم. برای اطمینان از محصول بهترین نتیجه از ماشین لباسشویی جدیدتان، لطفا کمی وقت بگذارید و تمام دستور العمل های ساده این راهنما را بخوانید

■ نکات ایمنی

- در صورت آسیب دیدن سیم برق به منظور اجتناب از خطر، آنرا توسط مسئول خدمات و یا شخصی کار آمد تعویض نمایید.
- از شینگ و وسایل نو که به همراه دستگاه موجود است استفاده کنید و مجموعه قدیمی را دوباره استفاده نکنید.
- ماشین لباسشویی شما فقط برای استفاده خانگی و فضای داخلی می‌باشد.
- کودکان و اشخاص با توانایی کم فیزیکی و ذهنی یا افراد کم تجربه و کم دانش، با نظارت دیگران می‌توانند در شرایط امن از این دستگاه استفاده کنند. کودکان نباید با ماشین لباسشویی بازی کنند.
- پیش از تمیز کردن یا هرگونه تعمیرات، دو شاخه را از برق بیرون بکشید.
- پیش از شستشو، از خالی بودن جیب لباس‌ها اطمینان حاصل کنید.
- اشیاء تیز و برنده مانند سکه، سوزن، سنجاق، پیچ، سنگ و غیره باعث آسیب جدی به ماشین می‌شوند.
- بعد از اتمام کار دو شاخه آنرا از برق بیرون کشیده و منبع آب را قطع نمایید.
- پیش از باز کردن درب از تخلیه شدن آب درون آن اطمینان حاصل نمایید. در صورت مشاهده آب درون مخزن شستشو، درب را باز نکنید.
- پیش از هربار استفاده بررسی نمایید که کودکان و یا حیوانات خانگی داخل ماشین نرفته باشند.
- ممکن است درب شیشه‌ای در هنگام کار کردن ماشین بسیار داغ شود، کودکان و یا حیوانات خانگی را هنگام کار ماشین، دور از آن نگاه دارید.
- از تطابق ولتاژ دستگاه با برق منزل اطمینان حاصل نمایید.
- از پریز برقی که جریان برق آن کمتر از ماشین لباسشویی می‌باشد استفاده نکنید.
- هرگز دو شاخه را با دست مرطوب بیرون نکشید.

- به منظور ایمنی بیشتر، پریز برق باید به یک سیم ارت وصل باشد و مطمئن شوید که پریز شما به صورت صحیح به سیم ارت متصل است.
- کودکان زیر ۳ سال باید دور از دستگاه باشند مگر آنکه تحت نظارت باشند.
- کودکان باید تحت نظارت باشند تا مطمئن شوید آن‌ها با دستگاه بازی نمی‌کنند.
- ممکن است مواد بسته‌بندی برای کودکان خطرناک باشد. بعد از باز کردن بسته بندی، کیسه‌های پلاستیکی و فوم‌ها را از دسترس کودکان دور نگه دارید.
- زمانی که دستگاه در حال تخلیه آب داغ می‌باشد مراقبت‌های لازم را برای جلوگیری از سوختگی بعمل آورید.
- ماشین لباسشویی را در حمام، مکان‌های مرطوب یا اتاق‌هایی که درون آن‌ها گاز و مواد قابل اشتعال وجود دارد نصب نکنید.
- اطمینان حاصل کنید که نصب لوله آب و برق دستگاه باید توسط نمایندگی‌های مجاز و طبق دستورات کارخانه تولید کننده و قوانین ایمنی صورت گیرد.
- قبل از راه اندازی دستگاه، باید کلیه مواد بسته‌بندی و پیچ و مهره‌های مخصوص حمل و نقل را بدرستی از دستگاه جدا کنید در غیر این صورت دستگاه در حین شستن لباس‌ها آسیب جدی خواهد دید.
- قبل از این که لباس‌ها را برای اولین بار بشویید، یک بار برنامه شستشو را بدون لباس اجرا نمایید.
- ماشین لباسشویی که دارای یک لوله ورودی آب است، فقط می‌بایست به شیر آب سرد متصل شود. در صورت دارا بودن دو ورودی می‌تواند به شیر آب سرد و گرم متصل شود.
- ماشین لباسشویی شما فقط برای استفاده خانگی می‌باشد و تنها برای منسوجات مناسب ماشین لباسشویی طراحی شده است.
- از مواد قابل اشتعال، حلال‌های سمی، گازوئیل، الکل و غیره برای از بین بردن لکه نباید

نکات ایمنی / نمای ظاهری

را ارتقا بخشید. برای برگرداندن محصول استفاده شده، لطفاً از سیستم‌های برگرداندن و بازیافت استفاده کنید و یا با مراکز فروش دستگاه تماس حاصل کنید. آنها می‌توانند این محصول را برای بازیافتی سالم و ایمن برای محیط زیست از شما دریافت نمایند.

■ نمای ظاهری ماشین لباسشویی

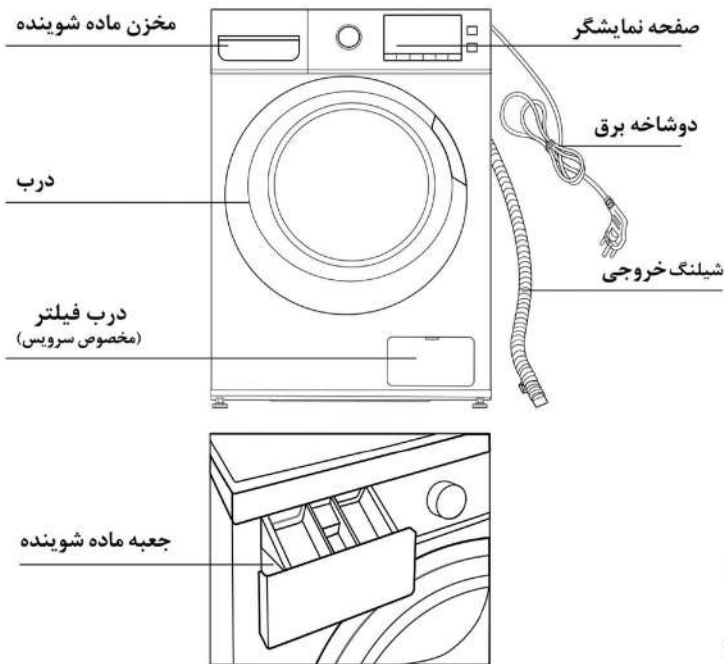

- استفاده نمایید. لطفاً فقط ماده شوینده مخصوص ماشین لباسشویی را انتخاب نمایید.
- از شستن فرش توسط دستگاه خودداری کنید.
- در هنگام کار کردن دستگاه، از اضافه کردن آب به صورت دستی خودداری نمایید.
- پس از اتمام کار دستگاه، برای باز کردن درب لطفاً دودقیقه صبر کنید.
- خواهشمند است پس از شسته شدن لباس‌ها شیر آب را بسته و دو شاخه دستگاه را از برق بکشید.
- از بالا رفتن و نشستن بر روی دستگاه خودداری کنید.
- از تکیه دادن به درب دستگاه خودداری ننمایید.
- خواهشمند است درب دستگاه را محکم نبندید. در صورت بروز مشکل هنگام بسته‌شدن درب دستگاه، توجه کنید که لباس بیش از حد درون آن قرار داده نشده باشد.

نکات مربوط به جابجایی دستگاه

۱. پیچ‌های حمل و نقل می‌بایست توسط یک فرد متخصص مجدداً به دستگاه وصل شود.
۲. آب باقیمانده درون دستگاه می‌بایست کاملاً خارج شود.
۳. دستگاه را با دقت جابجا کنید. از اجزای برآمده دستگاه به عنوان دستگیره برای بلند کردن استفاده نکنید. هیچ‌گاه از درب دستگاه برای حمل و نقل آن استفاده نکنید.

نکاتی در مورد دور اندازی

این علامت نشان می‌دهد که در کل اتحادیه اروپا این محصول نباید با ضایعات دیگر خانگی به دور ریخته شود. برای اجتناب از آسیب‌رسانی احتمالی به محیط زیست و یا سلامت انسانها از دور ریختن بی‌رویه و غیراستاندارد، مسئولانه آنها بازیافت کنید تا منابع ارزشمند قابل بازیافت



■ متعلقات



■ باز کردن پیچ های حمل و نقل

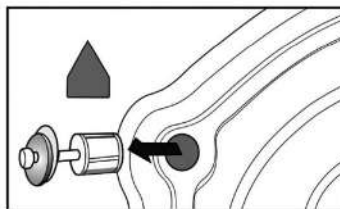

قبل از استفاده از این ماشین لباسشویی، پیچ‌های مربوط به حمل و نقل باید از پشت آن باز شود. خواهشمند است مراحل زیر را دنبال کنید:

۱- همه پیچ‌ها را توسط آچار باز کرده سپس آنها را خارج نمایید.

۲- حفره‌ها را توسط درپوش‌های جای پیچ حمل و نقل بپوشانید.

۳- پیچ‌های حمل و نقل را برای استفاده‌های بعدی نگه دارید.

■ انتخاب محل مناسب

قبل از نصب ماشین لباسشویی، خصوصیات مکان مورد نظر به شرح زیر می‌باشد:

- سطوح صاف، سخت و خشک (در صورت صاف نبودن آنها با توجه به شکل تراز نمایید در قسمت تنظیم پایه)
 - دور از تاثیر نور مستقیم خورشید باشد.
 - سیستم تهویه کافی داشته باشد.
 - درجه دمای اتاق بالای صفر درجه سانتیگراد باشد.
 - دور از منابع گرمازا از قبیل اجاق گاز و کباب پز باشد.
- اطمینان حاصل کنید که دستگاه روی سیم برق قرارنگرفته باشد. دستگاه را روی فرش نصب نکنید.

■ باز کردن بسته بندی ماشین لباسشویی

بسته بندی دستگاه را باز کنید و با دقت بررسی نمایید تا در هنگام حمل و نقل آسیبی به آن وارد نشده باشد. همچنین دقت نمایید که تمام اقلام (که در قسمت متعلقات ذکر شده) در یک کیسه به همراه دستگاه قرار داشته باشد. در صورت مشاهده هرگونه آسیب هنگام جابجایی و یا کم بودن اقلام جانبی با نمایندگی مجاز تماس حاصل نمایید.

■ دوراندازی مواد بسته بندی

ممکن است مواد بسته بندی این دستگاه برای کودکان مضر باشند. آنها را از بین ببرید و از دسترسی راحت کودکان دور نگه دارید. مواد بسته بندی را بر طبق قوانین محیط زیست محلی جمع آوری کنید و به همراه زباله‌های روزانه خود دور نریزید.

تراز کردن پایه

۱- زمانی که دستگاه را در جای خود قرار دادید، لطفا ابتدا بررسی نمایید که پایه‌ها به دستگاه متصل باشند. در غیر این صورت پایه‌ها را با دست یا آچار در جای خود قرار داده و توسط آچارمهره آنها را محکم کنید.

۲- بعد از قرار دادن دستگاه در جای خود چهار گوشه بالائی آنرا به طور متوالی

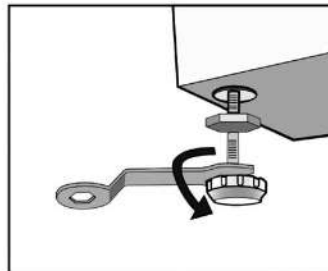

فشار دهید تا اگر دستگاه در حالت ثابتی نبود پایه‌های آنرا تنظیم نمایید.

۳- مطمئن شوید که دستگاه در وضعیت مناسبی قرار دارد. قفل مهره‌های پایه را توسط آچار شل کرده و آنرا بچرخانید تا کاملا به زمین بچسبند. یک سر پایه را با یک دست به زمین بچسبانید و با دست دیگر سر دیگر آنرا به بدنه ببندید.

۴- پس از اینکه پایه‌ها قفل شدند، چهار طرف دستگاه را فشار دهید تا از ثابت شدن پایه‌ها اطمینان حاصل نمایید. در صورت عدم استحکام مراحل ۲ و ۳ را تکرار نمایید.

۵- یک استوانه محکم مانند قوطی نوشابه را به صورت برعکس روی ماشین لباسشویی قرار دهید. از سمت راست، چپ، جلو و عقب اگر استوانه پایدار بود دستگاه روی زمین تراز است. اگر چرخید ماشین تراز نیست. مسیر چرخش نشانگر سطح پائین تر است. پس دو پایه‌ای که در این مسیر است باید بالا بیاید تا دستگاه تراز شود. مراحل ۱ تا ۳ باید دوباره تکرار شود تا پایه محکم به زمین وصل شود و مهره‌ها محکم قفل شوند.

نصب شیلنگ ورودی

۱- شیلنگ را به شیر آب وصل کرده و در جهت عقربه‌های ساعت بچرخانید تا محکم شود.

۲- زانویی شیلنگ را به دهانه ورودی پشت دستگاه وصل کنید و در جهت عقربه‌های ساعت بچرخانید تا محکم شود.

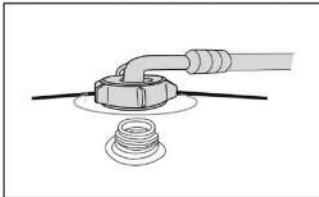
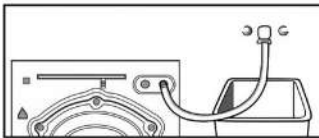

نکته: بعد از وصل کردن شیلنگ، در صورت مشاهده نشتی آب، مراحل فوق را تکرار نمایید. سر شیر آب نیز می‌بایست استاندارد باشد، اگر سر آن به صورت مربع و یا بزرگ می‌باشد، باید شیر را تعویض نمایید.

قرار دادن شیلنگ خروجی (شیلنگ تخلیه)

از دو روش زیر استفاده نمایید:

۱- سر شیلنگ خروجی را در مجرای فاضلاب قرار دهید.

۲- شیلنگ خروجی را به مجرای فاضلاب وصل نمایید.

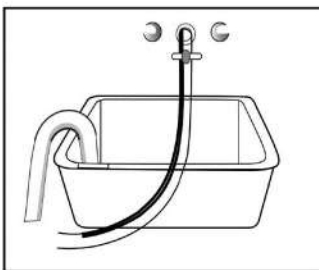

اتصالات الکتریکی

- در زمان استفاده از سیستم گرمایی حداکثر جریان برق سراسری این دستگاه ۱۰ آمپر می‌باشد. لطفا اطمینان حاصل کنید که سیستم جریان برق (سیم، ولتاژ برق و جریان) در منزل شما، می‌تواند این تناوب را در وسیله الکتریکی مورد نظر ایجاد کند.
- پریز برق مورد استفاده باید به دقت نصب شده باشد و دارای سیم ارت (سیم اتصال به زمین) باشد.
- از یکسان بودن ولتاژ برق در محل نصب با ولتاژی که بر روی برچسب دستگاه قرار دارد اطمینان حاصل نمایید.
- دو شاخه برق باید با پریز مطابقت داشته باشد و بدنه دستگاه باید دارای سیم ارت باشد.
- از پریزهای چند منظوره به عنوان سیم رابط استفاده نکنید.
- با دست مرطوب دوشاخه را به برق نزنید و یا از برق نکشید.
- هنگام وارد و یا خارج کردن دو شاخه به پریز برق آن را محکم بگیرید و بعد بیرون بکشید. این عمل را با شدت و زور انجام ندهید.
- در صورت آسیب دیدن یا شکستگی دو شاخه آن را توسط بخش خدمات پس از فروش تعویض نمایید.

هشدار



۱- این دستگاه باید سیم ارت (اتصال به زمین) داشته باشد. در صورت داشتن اتصالی کوچک الکتریکی، سیم ارت می‌تواند خطر برق گرفتگی را کاهش دهد. این دستگاه مجهز به دو شاخه برق، سیم برق، سیم ارت می‌باشد.

۲- ماشین لباسشویی را باید به یک پریز برق جداگانه و جدا از سایر دستگاه‌های الکتریکی متصل نمایید. در غیر این صورت امکان قطع و وصل برق ویا آسیب دیدگی فیوز وجود دارد.

شوند در غیر این صورت احتمال تغییر رنگ یا آب رفتن آنها وجود دارد.

به خاطر بسپارید

هرگز لباس‌هایی را که قرار است شسته شوند برای مدت طولانی در ماشین لباسشویی نگه ندارید این امر باعث کپک زدگی و ایجاد لکه روی آنها خواهد شد. بنابراین لباس‌ها را در همان زمان که در ماشین قرار می‌دهید بشویید. اگر بر طبق دمای آب مناسب شسته نشوند احتمال تغییر رنگ و آب رفتن لباس‌ها وجود دارد.

لباس‌هایی که برای شستشو در ماشین لباسشویی مناسب نمی‌باشند

لباس‌هایی که در اثر غوطه ور شدن در آب شکل ظاهری خود را از دست می‌دهند: مانند کراوات‌ها، جلیقه‌ها، لباس‌های شب، کاورهای روی لباس و غیره. اگر آن‌ها را در آب غوطه ور کنید احتمالاً چروک شده و یا آب می‌روند، لباس‌هایی که رنگ پس می‌دهند از قبیل لباس‌های نخی مخلوط که از الیاف مصنوعی تولید شده‌اند.

لباس‌های چین‌دار، لباس‌های کارشده (تزیین شده) همچنین لباس‌هایی که با رنگ‌های رزینی رنگ آمیزی شده‌اند، ممکن است هنگام غوطه ور شدن در آب دچار آب رفتگی شوند. از میان لباس‌های پشمی و کتان لباس‌هایی از جنس ابریشم چروک، خز، محصولات پوستی و تزیین شده با جنس خز که براحتی شکل ظاهری خود را از دست می‌دهند.

لباس‌هایی که دارای تزیینات هستند و همچنین لباس‌های بلند و سنتی محصولاتی هستند که به راحتی رنگ خود را از دست می‌دهند.

از شستشوی لباس‌هایی که فاقد برچسب راهنمای شستشو می‌باشند در ماشین لباسشویی خودداری نمایید.

لباس‌هایی که حاوی لکه‌های شیمیایی از قبیل نفت، بنزین، گازوئیل، تینر

■ راه اندازی ماشین لباسشویی

بررسی و آماده نمودن لباس‌ها قبل از شستشو

لطفاً برای جلوگیری از صدمه دیدن ماشین لباسشویی و لباس‌ها این بخش را به دقت مطالعه نمایید.

بررسی نمایید که در اولین شستشو لباس‌ها رنگ پس نمی‌دهند.

بعد از اینکه یک حوله سفید آغشته به مایع شستشو را جهت تمیز کردن گوشه‌های مخفی لباس استفاده کردید، حوله سفید را بررسی کنید که رنگ لباس‌های اصلی را به خود نگرفته باشد. برای از بین بردن لکه‌های روی یقه، سر آستین و جیب‌ها از مایع سفیدکننده استفاده کنید و با برس به آرامی بشویید. در نهایت آن‌ها را در ماشین لباسشویی بیاورید تا به نتیجه بهتری برسید. در مورد لباس‌های حساس به دما، توجه به برچسب روی آنها ضروری می‌باشد. در غیر این صورت باعث تغییر رنگ لباس شده و چروک می‌شود.

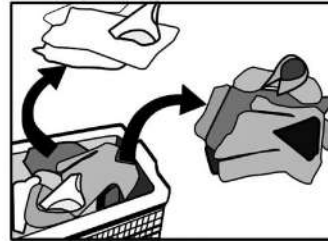

از آنجایی که روسری‌ها و بعضی لباس‌ها به راحتی رنگ پس می‌دهند قبل از شستشو آن‌ها را از بین دیگر لباس‌ها جدا نموده و آنها را جداگانه بشوئید.

برای از بین بردن لکه‌های روی آستین‌ها، یقه‌ها و جیب‌ها از مایع لباسشویی استفاده نمایید و آن‌ها را با مایع شوینده و برس نرم بشویید. سپس برای اینکه تأثیر بهتری در شستشوی آنها داشته باشد آنها را در ماشین لباسشویی قرار دهید.

لباس‌هایی که به دمای آب حساس می‌باشند باید مطابق برچسب روی آنها شسته

از قبیل تزئینات و سکه را خارج کنید. در غیر این صورت ممکن است ماشین صدمه دیده و یا یک ایراد غیرعادی پیدا کند.

لباس‌هایی که شسته می‌شوند باید بر اساس مشخصات زیر دسته بندی شوند:

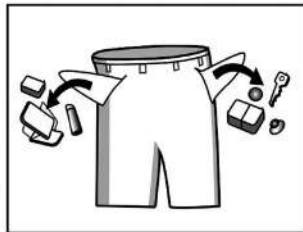

بر اساس نشانه‌هایی که بر روی برچسب‌های آنها نوشته شده است: لباس‌های قابل شستشو به دسته‌های کتان، الیاف مختلط، الیاف مصنوعی، ابریشم، پشمی و الیاف ساختگی تقسیم می‌شوند.

رنگ: لباس‌های سفید و رنگی باید جدا شوند. تمام لباس‌های رنگی جدید باید جداگانه شسته شوند.

اندازه: برای تاثیر شستشوی بهتر، لباس‌ها با اندازه‌های متفاوت را باهم بشویید. حساسیت: لباس‌های نازک باید جداگانه شسته شوند و همچنین برای منسوجات پشمی تو، پرده‌ها و ابریشمی از برنامه شستشو ملایم استفاده نمایید.

ابتدا برچسب مراقبتی تمام لباس‌هایی که باید شسته شوند را ملاحظه نمایید. قبل از ریختن لباس‌ها در ماشین باید آنها را دسته‌بندی نمایید. گیره پرده قبل از شستشو باید از آن جدا شود. تزئینات روی لباس‌ها به ماشین آسیب می‌رسانند. لباس‌هایی که دکمه و گل دوزی دارند باید قبل از شسته شدن پشت و رو شوند.

تمیز شدن سریع‌تر:

زیپ‌ها باید بسته باشند و دکمه‌ها و قلاب‌ها باید ثابت شوند. روبان‌ها و بندهای لباس‌ها باید به هم متصل شوند.

لباس زیر، جوراب، کروات، دستکش و چیزهای کوچک دیگر برای شستشو باید

نقاشی و الکل می‌باشند را درون ماشین لباسشویی نشویید.

توجه به پودرهای شوینده

برای شستشوی لباس‌ها، از مواد شوینده مناسب با کف کم و یا پودر مخصوص ماشین لباسشویی استفاده نمایید که با نوع جنس لباس (کتان، الیاف مصنوعی، لباس‌های نازک و پشمی)، رنگ، دمای شستشو و میزان کثیفی لباس‌ها سازگار باشد.

در صورت عدم رعایت نکات فوق، ممکن است کف ناشی از ماده شوینده افزایش پیدا کند و از جا پودری لبریز شود و خطراتی را نیز به همراه داشته باشد. مواد سفید کننده قلیایی به لباس‌ها آسیب می‌رسانند، در صورت نیاز مقدار کمی از آن‌ها را استفاده نمایید.

اگر پودرهای شوینده درون لباس‌ها باقی بمانند ایجاد بوی بدی خواهند نمود. برای جلوگیری، از درست انجام شدن عمل آبکشی اطمینان حاصل نمایید.

اگر دمای آب کم باشد یا میزان پودر مصرفی زیاد باشد پودر به راحتی و به طور کامل حل نمی‌شود و روی لباس‌ها، درون لوله‌ها و دستگاه باقی می‌ماند و برای لباس‌ها ایجاد آلودگی می‌کند.

برای شستشوی لباس‌ها باید به وزن آنها، میزان کثیفی و فشار آب و همچنین توصیه‌های شرکت تولیدکننده ماده شوینده مصرفی دقت کافی داشت.

اگر از میزان فشار آب آگاهی ندارید با شرکت آب منطقه خود تماس بگیرید.

نکته: مواد شوینده و سایر افزودنی‌ها را در جای امن و خشک و دور از دسترس کودکان قرار دهید.

لطفا جیب‌های لباس‌ها را خالی نمایید.

لطفا جیب‌های لباس‌هایی را که باید شسته شوند بررسی نمایید و اشیاء سفت و محکم

راه اندازی

لباس هایی که به راحتی پرز میگیرند باید به صورت پشت و رو و جداگانه شستشو شوند
در غیر این صورت لباس های دیگر هم پرزدار و یا آغشته به نخ می شوند.
ترجیحاً لباس های سیاه و نخی باید جداگانه شسته شوند. زیرا به راحتی با این ذرات پرز که از لباس های رنگی دیگر بر جای می ماند آغشته می شوند.
لطفاً قبل از شستشو آنها را بررسی نمایید.

لباس های ضد آب را نباید در ماشین لباسشویی بشویید (لباس اسکی، پرده و دستمال سفره)

بهتر است محصولاتی که در آب غوطه ور نمی شوند از قبیل لباس های ضد آب، در ماشین لباسشویی شسته نشوند. در غیر این صورت ممکن است آب لبریز شود و یا لرزش غیرعادی در دستگاه مشاهده گردد. این امر باعث خطر در حین خشک کردن و آب کشی می شود و در نتیجه لباس ها نیز ممکن است آسیب ببینند. مانند دستمال سفره، بارانی، لباس اسکی، چتر، روکش اتومبیل، کیسه خواب و غیره.

هشدار در هنگام آب کشی

آب کشی لباس های ضد آب و لباس های نخی:

در شستشوی معمولی و مرحله آب کشی امکان تخلیه رطوبت لباس های ضد آب و محصولات الیافی وجود ندارد و آب شستشو در یک قسمت جمع می شود که این امر باعث طولانی شدن زمان کارکرد دستگاه، حرکت و لرزش آن خواهد شد.

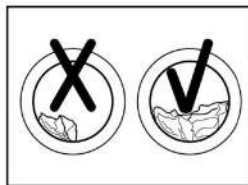

درون کیسه توری قرار داده شوند.
زمانی که می خواهید تنها لباس های سنگین و ضخیم مانند حوله ها، جین ها و ژاکت های پنبه ای را بشویید، برای جلوگیری از عدم تعادل همراه آنها یک یا دو لباس در ماشین بیندازید تا بالانس راحت تر انجام شود. گرد و خاک، لکه و موی حیوانات خانگی را از سطح لباس ها پاک کنید.
در هنگام شستشو ممکن است لباس ها بر اثر تماس با ذرات گرد و خاک و لکه آسیب ببینند.

محافظت از پوست کودکان

لباس ها و حوله های کودکان از قبیل پیش بند باید جداگانه شسته شود. اگر این لباس ها را همراه لباس بزرگترها بشویید ممکن است باعث آلودگی آنها گردد. برای اطمینان از پاکیزگی و جلوگیری از باقی ماندن مواد شوینده در لباس کودکان زمان آب کشی باید افزایش یابد. (مرحله آب کشی را مجدداً انجام دهید). بهتر است قسمت هایی از لباس کودکان از قبیل یقه ها، آستین ها و جوراب های سفید و غیره را قبل از قرار دادن درون ماشین با دست بشویید، تا تاثیر شستشو بیشتر شود. لطفاً از پودر یا مایع لباسشویی استفاده نمایید. در صورت استفاده از صابون، کف حاصل شده از آن درون لباس ها باقی خواهد ماند.

ظرفیت شستشو

دستگاه را بیش از اندازه تعیین شده پر ننمایید، در غیر اینصورت ممکن است بر روی نتیجه شستشو تاثیر گذار باشد.

حداکثر ظرفیت بارگیری		نوع الیاف
محصول ۸ کیلو	محصول ۹ کیلو	
۸ کیلو	۹ کیلو	کتان
۴ کیلو	۴/۵ کیلو	الیاف مصنوعی
۲ کیلو	۲/۵ کیلو	پشم
۲/۵ کیلو	۳/۵ کیلو	حریر

■ شروع سریع

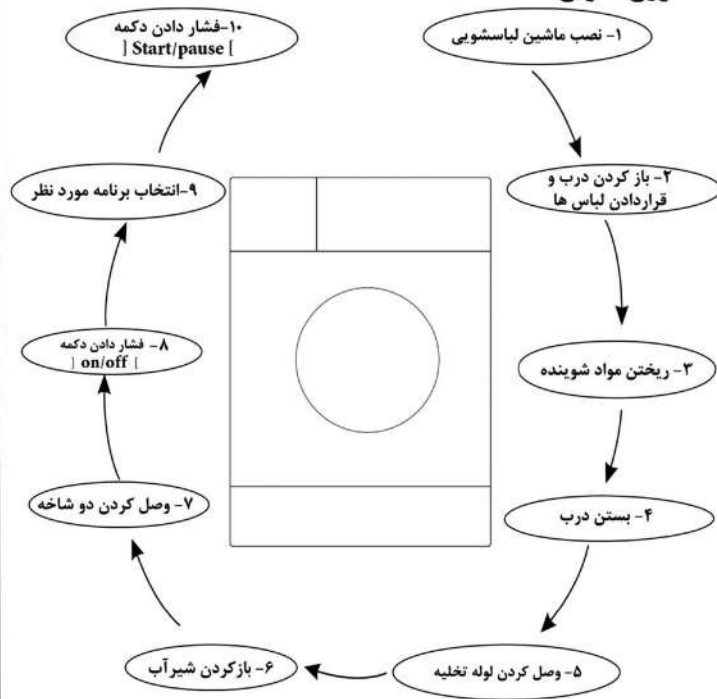

نکته بعد از شستشو:

۱. بعد از شستشو، امکان دارد صدا هایی از ماشین لباسشویی شنیده شود.
۲. شیر آب را ببندید.
۳. دستگاه را خاموش و سپس از برق بکشید.

صفحه کنترل

نمای صفحه کنترل

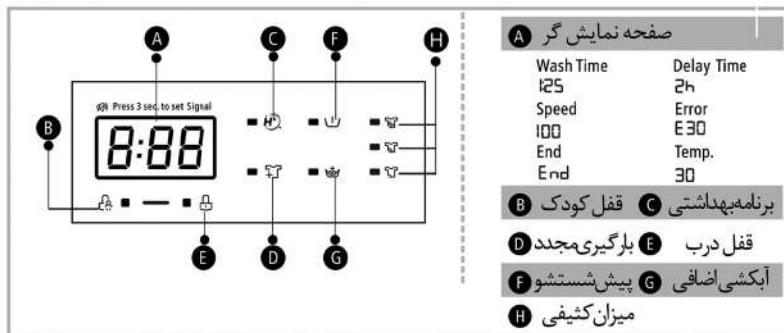
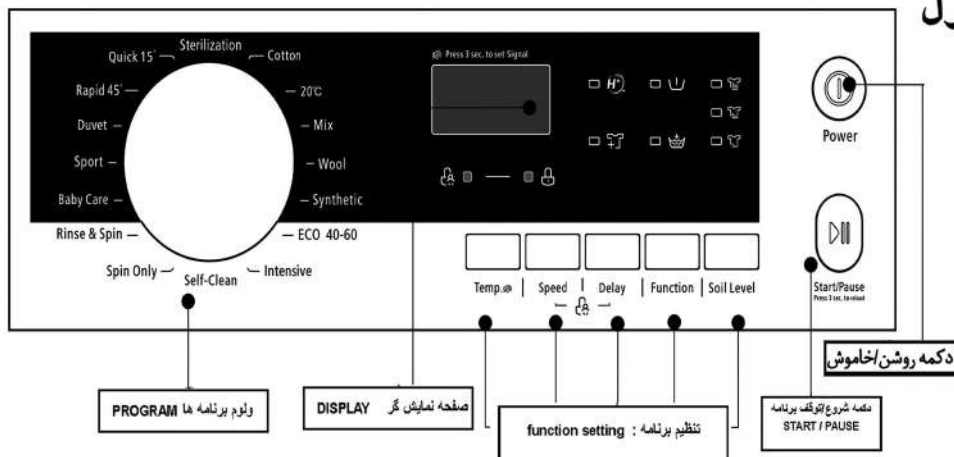

نکته:

- برای پودرهای درشت و به هم چسبیده شده، بهتر است قبل از مصرف آنها را کمی در آب حل کنید تا مانع بسته شدن دهانه مخزن پودر نشوند و نیز هنگام پر شدن آب مانع لبریز شدن آب از مخزن پودر شوند.
- برای شستشوی بهتر و جهت مصرف آب و انرژی کمتر، از ماده شوینده مناسب استفاده کنید.

روشن کردن ماشین لباسشویی

برق ماشین را وصل کنید، بررسی کنید که لوله‌ها صحیح نصب شده باشند، شیر آب را کاملا باز نمایید. لباس‌ها را درون ماشین قرار داده و ماده شوینده و نرم‌کننده را در مخزن پودر بریزید. دکمه on/off را فشار دهید، برنامه مناسب را انتخاب و دکمه Start/Pause را فشار دهید.

انتخاب برنامه

برنامه صحیح باید بر اساس نوع، مقدار و میزان کثیفی لباس‌ها و با توجه به جدول دمای آب زیر انتخاب گردد.

لکه‌های زیاد، لباس‌های نخی کاملا سفید (مانند: رومیزی، سفره پارچه‌ای، حوله و ملحفه)	95 درجه
لکه‌های متوسط، کتان‌های رنگی، الیاف مصنوعی با درجه رنگی مشخص (مانند: بلوز، لباس خواب)	60 درجه
لکه‌های معمولی شامل الیاف مصنوعی و پشمی	20.30.40 و آب سرد

■ شستشوی لباس‌ها برای اولین بار

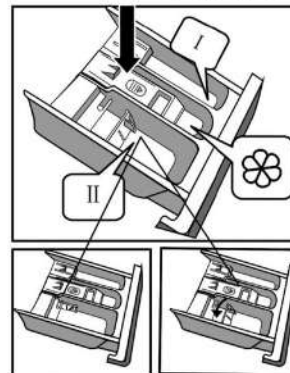

قبل از شستن لباس‌ها برای اولین بار، تمام مراحل شستشوی زیر را باید یک بار به صورت خالی و بدون لباس انجام دهید.

- 1- منبع آب و برق را وصل کنید.
- 2- مقداری ماده شوینده درون مخزن پودر بریزید و درب آن را ببندید.
- 3- دکمه Power را فشار دهید.
- 4- کلید Start/Pause را فشار دهید.

مخزن ماده شوینده به بخش‌های زیر تقسیم شده است:

| شستشوی اولیه

|| شستشوی اصلی

☼ مایع نرم کننده

☹ دکمه را فشار دهید تا مخزن را بیرون بکشید

ریختن ماده شوینده درون مخزن

- 1- مخزن ماده شوینده را بیرون بکشید.
- 2- محفظه I را با ماده شوینده اولیه پر کنید در صورت لزوم رجوع به جدول روش شستشو صفحه ۱۷.
- 3- محفظه II با ماده شوینده اصلی پر کنید.
- 4- انتخاب اول: پودر شوینده - انتخاب دوم: مایع شوینده
محفظه با ماده نرم کننده پر کنید ☼ در صورت لزوم رجوع به جدول روش شستشو صفحه ۱۷.

اولین شستشو

Baby Care: لباس کودکان

این برنامه به مدت ۳۰ دقیقه دما شستشو را بالای ۶۰ درجه نگه میدارد تا باکتری های مضر زدوده شوند.

SYNTHETIC: شستشوی الیاف مصنوعی

مناسب برای البسه های مصنوعی بلوز ، کت ، البسه های ترکیبی و یا پارچه های بافته شده ، باید میزان پودر شستشو هم کاهش یابد تا از میزان شل شدگی آنها جلوگیری گردد و به آسانی کف از آنها زدوده شود.

Allergy care: مراقب آلرژی

ماشین لباسشویی می تواند بطور موثر عوامل آلرژی زا را با سازگاری دمای بالای ۶۰ درجه سانتیگراد بکشد و در عمل استریلیزاسیون و ضد آلرژی بودن تاثیر گذار باشد.

Sports Wear: لباس های ورزشی

برای شستشوی لباسهای ورزشی از این برنامه استفاده نمایید.

Steam Care: مراقبت با بخار

این برنامه مناسب شستشوهایی روزانه البسه هایی از جنس کتان و الیاف مصنوعی است. در این برنامه بخار می تواند بر روی الیاف که عامل تاثیر گذار بر باکتری و جرم هستند نفوذ کند و از بو گرفتن جلوگیری و بر سلامت فرد تاثیر گذار باشد.

20c: شستشوی ۲۰ درجه

این برنامه به صورت پیش فرض بر روی ۲۰ درجه می باشد ، می توانید ايسرد هم انتخاب کنید.

ابتدا برنامه مورد نظر را با توجه به جنس لباس و میزان کثیفی که می شوید با چرخاندن کلید گردان انتخاب نمایید.

در مرحله دوم دمای مناسب را بر اساس جنس و کثیفی لباس انتخاب نمایید. به طور کلی هر چه دمای آب بالاتر باشد، مصرف برق آن بیشتر خواهد بود. در آخر، سرعت چرخش مناسب را انتخاب نمایید. هر چه سرعت چرخش بیشتر باشد لباس ها خشک تر می شوند و صدای ماشین بلندتر خواهد شد.

لطفا دقت کنید: برای محافظت از لباس های نازک باید کمترین سرعت ماشین را انتخاب کنید. برنامه اصلی شستشو بستگی به نوع لباس ها دارد. برنامه اصلی شستشو را می توانید از موارد پایین انتخاب نمایید:

Cotton: کتان (نخی)

مناسب برای شستشوی البسه ای که الیاف ضخیم دارند یا از الیاف مقاوم در برابر حرارت دارند و از جنس کتان و یا لین باشند.

MIX: شستشوی ترکیبی

در صورتیکه البسه با الیاف مصنوعی و کتان به صورت ترکیبی داخل درام داشته باشید از این برنامه استفاده گردد.

Intensive: برنامه شستشوی متمرکز

وقتی لباس ها لکه های خاص دارند استفاده کنید (لباس های خیلی کثیف) زمان برنامه شستشو با انتخاب این برنامه افزایش می یابد.

هشدار

چنانچه در حین عملکرد شستشو برق قطع گردد ، یک حافظه مخصوص در دستگاه طراحی شده است تا بعد از وصل شدن جریان برق ماشین ادامه برنامه شستوی خود را ببایان برساند .

DELAY: تنظیم برنامه تاخیر

۱ انتخاب برنامه

۲- فشاردادن دکمه تاخیر برای انتخاب زمان (بین ۱ تا ۲۴ ساعت)

۳- فشاردادن دکمه **start / pause** جهت آغاز برنامه تاخیر شروع زمان شستشو

لغو نمودن برنامه تاخیر :

دکمه برنامه تاخیر را فشاردهید تا چراغ آن خاموش شود مجددا دکمه تاخیر را فشاردهید تا هنگامیکه صفحه نمایش **OH** رانمایش دهد .

نکته: اگر در زمانی که دستگاه مشغول کار کردن است جریان برق قطع شود یک حافظه مخصوص برنامه انتخاب شده را ذخیره می کند و وقتی جریان برق مجددا برقرار شد از همانجایی که قطع شده بود به کار خود ادامه می دهد .

Soil: کلید برنامه میزان کثیفی

با انتخاب این برنامه مدت زمان شستشو برحسب میزان کثیفی کاهش یا افزایش خواهد یافت.

Anti - crease: برنامه ضد چروک

با انتخاب این برنامه میزان چروک شدن البسه کاهش می یابد .

PREWASH: پیش شستشو

این برنامه یک شستشوی اضافی پیش از برنامه شستشوی اصلی محسوب می گردد. این برنامه مناسب شستشوی لباسهای خیلی کثیف می باشد و شما نیاز دارید تا پودر لباسشویی در مخزن شماره (I) جا پودری بریزید .

Quick15: سریع ۱۵ دقیقه ای

مناسب برای شستشوی سریع برای لباس های کم و یا با کثیفی کم است.

DELICATE: شستشوی البسه ظریف

مخصوص شستشوی البسه ظریف مثل ابریشم ، ساتن و ترکیبات پارچه ای مختلط

ECO40-60: شستشوی اقتصادی ۴۰-۶۰

این برنامه طراحی شده است برای شستن کت به صورت پیش فرض بر روی ۴۰ درجه تنظیم شده است و قابل انتخاب نمی باشد

JEANS: شستشوی جین

مختص شستن البسه های جین است

Wool: پشم

منسوجات پشمی که برچسب «شستشو در ماشین» دارند را می توانید توسط این برنامه بشویید. لطفا دمای آب مناسب را طبق برچسب روی لباس مورد نظر انتخاب کنید. بعلاوه باید ماده شوینده مناسب برای منسوجات پشمی استفاده شود.

RAPID 45: شستشوی سریع ۴۵ دقیقه ای:

مناسب برای البسه ای که خیلی کثیف نمی باشند تا انرژی و زمان شستشو ذخیره گردد.

SPIN ONLY: فقط خشک کن

روند خشک کردن مجزا. آب صابون و آب شستشوی داخل دستگاه می بایستی قبل از خشک کردن تخلیه شود.

Rinse & Spin: آبکشی و خشک کردن

روند آبکشی و خشک کردن جدا گانه.

اولین شستشو

MY CYCLE: برنامه مورد انتخاب من

برای به خاطر سپردن برنامه ای که اغلب توسط شما استفاده می شود، پس از انتخاب برنامه و تنظیم آن کلید (SPIN) را به مدت ۳ ثانیه فشار دهید تا برنامه انتخاب گردد. این کار را باید قبل از شروع برنامه اصلی ماشین انجام دهید. برنامه کتان (COTTON) به صورت پیش فرض در این ماشین انتخاب شده است.

TEMP: کنترل دما

جهت انتخاب دما این دکمه را جهت تنظیم دمای آب (سرد، ۲۰، درجه ۳۰، درجه ۴۰، درجه ۶۰، درجه و ۹۰ درجه) فشار دهید.

SPIN یا SPEED: سرعت خشک کن

این دکمه را جهت تغییر سرعت از ۰ تا ۱۴۰۰ دور می توانید انتخاب کنید.

SPEED WASH: شستشوی سریع

از این برنامه جهت کاهش مدت زمان شستشو استفاده می گردد.

EXTRA RINSE: آبکشی اضافه

در صورت انتخاب این برنامه توسط شما، در لباسشویی یک برنامه آبکشی اضافه انجام خواهد گرفت.

حذف سیگنال های صوتی

این برنامه یک گزینه اضافی صدای آلارم دستگاه شما می باشد. پس از غیرفعال کردن عملکرد صدای آلارم دستگاه، صدای آلارم از بین خواهد رفت. پس از شروع به کار دستگاه، دکمه temp و spin را به مدت ۳ ثانیه فشار دهید، صدای بوق خواهید شنید. پس از شنیدن صدای بوق، صدای آلارم از بین خواهد رفت. برای فعال کردن دوباره صدای آلارم، دکمه temp و spin را به مدت ۳ ثانیه فشار دهید. این تنظیمات تا زمان خاموش و روشن بعدی دستگاه فعال خواهد بود.

Reload: پر کردن مجدد

این عمل را می توان در طول مراحل شستشو انجام داد. هنگامی که دیگ دستگاه در حال چرخش بوده و مقدار زیادی آب با درجه حرارت بالا در دیگ وجود دارد، درب دستگاه را با زور نمی توان باز نمود، این عمل خطرناک است. برای اضافه کردن لباس در میانه برنامه، کلید Start/Pause را به مدت ۳ ثانیه فشار دهید. لطفاً مراحل زیر را به ترتیب انجام دهید.

۱. صبر نمایید تا دیگ از چرخش باز ایستد.
۲. قفل در باز شود.

۳. بعد از اضافه کردن لباس ها، درب دستگاه را بسته و مجدداً کلید Start/Pause را فشار دهید.

نکته: هیچ گاه هنگامی که سطح آب از تیوب داخلی بالاتر بوده و یا دمای آب بالاست به دستگاه لباس اضافه نکنید.

Child lock: قفل کودک

برای اجتناب از اختلال در کارکرد دستگاه توسط کودکان در طول زمان شستشو، می توانید این عملکرد را انتخاب نمایید. در زمانی که دستگاه در حال فعالیت می باشد، کلید EXTRA RINSE PRE WASH FUNCTION SELECT را همزمان به مدت ۳ ثانیه فشار دهید تا چراغ آن روشن شود. تمام کلیدها به جز کلید on/off قفل می باشند. به منظور خارج کردن دستگاه از برنامه قفل کودک، هر دو کلید EXTRA RINSE PRE WASH FUNCTION SELECT را مجدداً به مدت ۳ ثانیه نگه دارید تا چراغ آن نیز خاموش شود. در صورتیکه برق دستگاه قطع گردد، این برنامه نیز لغو می گردد. پس از پایان کامل کار دستگاه برنامه قفل کودک همچنان فعال خواهد بود.

توضیحات برنامه	Load (kg) ظرفیت			Detergent Box مخزن ماده شوینده			Default Time (Min) زمان پیش فرض
	7.0	8.0	9.0	Case I مخزن پیش شوینده	Case II مخزن شوینده اصلی	Softener case مخزن نرم کننده	
Cotton	7.0	8.0	9.0	○	●	○	3:39
Synthetic	3.5	4.0	4.5	○	●	○	3:17
Baby Care	7.0	8.0	9.0	○	●	○	1:42
Jeans	7.0	8.0	9.0	○	●	○	1:35
Mix	7.0	8.0	9.0	○	●	○	1:20
20°C	7.0	8.0	9.0	✕	●	○	1:01
Rinse & Spin	7.0	8.0	9.0	✕	✕	○	0:20
Spin Only	7.0	8.0	9.0	✕	✕	✕	0:10
Intensive	7.0	8.0	9.0	✕	●	○	3:48
Eco 40-60	7.0	8.0	9.0	✕	●	○	3:13/3:32/3:41
Delicate	7.0	8.0	9.0	✕	●	○	0:50
Wool	2.0	2.0	2.2	✕	●	○	1:07
Sport Wear	7.0	8.0	9.0	○	●	○	0:45
Rapid 45 ¹	2.0	2.0	2.0	✕	●	○	0:45
Quick15 ¹	2.0	2.0	2.0	✕	●	○	0:15
Steam Care	7.0	8.0	9.0	○	●	○	1:47
Allergy Care	3.5	4.0	4.5	○	●	○	2:09

کلاس انرژی A+++ است. برنامه تست انرژی: ECO ۶۰/۴۰ °C Cotton

سرعت: بالاترین سرعت، دیگر به عنوان پیش فرض

نیمه پر برای ماشین ۸ کیلو گرمی: ۴ کیلو گرم.

"ECO ۶۰/۴۰ °C Cotton" برنامه ی "تست های استاندارد ECO ۶۰/۴۰ °C Cotton" و برنامه های استاندارد

شستشویی هستند که اطلاعات برجسب ها و فیش مرتبط به آن ها است و برای شستشوی رخت کلیف معمول مناسب اند.

این برنامه ها پربازده ترین برنامه از لحاظ مصرف آب و انرژی برای شستشوی این گونه رخت هستند. ممکن است دمای آب متفاوت از دمای گفته شده برای هر سیکل باشد.

● لوازم ضروری ○ لوازم اختیاری ✕ لوازم ضروری نیستند.

توجه: پارامترهای این جدول فقط برای ارجاع مصرف کننده هستند.

پارامترهای واقعی ممکن است با این جدول متفاوت باشند.

جدول تستشو

برنامه‌ها	دمای پیش فرض	سرعت خشک کن پیش فرض	برنامه‌های قابل اضافه کردن
Wash cycles		1400	
Sterilization	70	800	Delay, ۳۰
Cotton	40	1400	Delay, ۱۰, ۳۰
20°C	20	1000	Delay, ۲۰, ۳۰
Mix	40	800	Delay, ۲۰, ۱۰, ۳۰
Wool	40	600	Delay, ۳۰
Synthetic	40	1200	Delay, ۲۰, ۱۰, ۳۰
Eco 40-60	--	1400	Delay,
Intensive	40	800	Delay,
Self Clean	90	--	Delay,
Spin Only	--	1000	Delay,
Rinse & Spin	--	1000	Delay, ۲۰, ۳۰
Baby Care	60	800	Delay, ۲۰, ۱۰, ۳۰
Sport	40	800	Delay, ۲۰, ۱۰, ۳۰
Duvet	40	1000	Delay, ۱۰, ۳۰
Rapid 45'	40	800	Delay, ۱۰, ۳۰
Quick 15'	Cold	800	Delay,

از بین بردن یخ زدگی ماشین لباسشویی

هنگامی که درجه حرارت به زیر صفر برسد و دستگاه شما دچار یخ زدگی شود، می‌بایست:

- 1- برق دستگاه را قطع نمایید.
 - 2- شیر آب را با آب گرم بشویید تا لوله ورودی شل شود.
 - 3- شیلنگ ورودی را جدا کرده و در آب گرم غوطه ور کنید.
 - 4- داخل مخزن دستگاه آب داغ ریخته و 10 دقیقه صبر کنید.
 - 5- شیلنگ ورودی را برای استفاده مجدد وصل نمایید و درست کار کردن شلنگ ورودی و خروجی را بررسی نمایید.
- نکته: زمانی که از ماشین لباسشویی استفاده نمی‌کنید از دمای بالای صفر درجه محیط اطمینان حاصل کنید.

جلوگیری از انجماد

اگر ماشین لباسشویی شما در اتاقی قرار دارد که امکان انجماد به راحتی را دارد، لطفاً آب باقیمانده در لوله ورودی و لوله خروجی را به طور کامل تخلیه کنید.

تخلیه آب باقی مانده در شلنگ ورودی

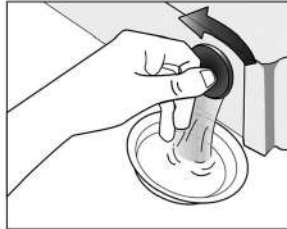

- 1- شیر آب را ببندید.
- 2- شیلنگ ورودی را از شیر آب جدا کنید و انتهای آن را درون ظرفی قرار دهید.
- 3- یکی از مراحل را به غیر از شستن و تخلیه انتخاب نمایید. آب درون شیلنگ ورودی ظرف مدت 40 ثانیه تخلیه می‌شود.

نگهداری

قبل از هر بار تعمیر پرز برق را قطع و شیر آب را ببندید.

هشدار



دستگاه را در مجاورت حلال‌های شیمیایی و مواد منفجره قرار ندهید، این امر باعث آسیب دیدن دستگاه می‌گردد.
هرگز برای تمیز کردن ماشین آب بر روی آن نریزید.
برای تمیز کردن دستگاه از مواد شوینده‌ای که دارای PCMX هستند، استفاده نکنید.

تمیز کردن و نگهداری از بدنه ماشین لباسشویی

نگهداری مناسب از ماشین لباسشویی عمر مفید آن را طولانی می‌کند. در صورت لزوم می‌توانید سطح آنرا با پاک‌کننده‌های رقیق و ضعیف تمیز نمایید. در صورت لبریز شدن آب بلافاصله توسط پارچه مرطوب آنرا خشک نمایید.
از اشیاء تیز برای از بین بردن لکه‌های روی بدنه استفاده نکنید.
نکته: استفاده از مواد اسیدی و حلال‌های رقیق‌شده یا مواد مشابه ممنوع می‌باشد.

تمیز کردن مخزن داخلی

جرم‌ها و رسوبات باقیمانده در داخل مخزن باید بلافاصله با ماده شوینده بدون کلر پاک شوند.
هرگز از سیم ظرفشویی استفاده نکنید.

3- دکمه Start/pause فشار دهید تا برنامه حدود 40 ثانیه اجرا شود.

4- لوله ورودی را از شیر آب جدا کنید.

5- فیلتر را به وسیله آب بشویید.

6- لوله ورودی را مجدد وصل کنید.

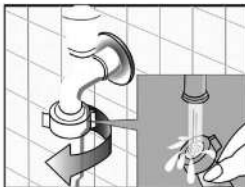

شستن فیلتر داخلی ماشین لباسشویی

1- لوله ورودی را از پشت ماشین جدا کنید.

2- با انبردست فیلتر را بیرون بکشید و پس از شستن دوباره نصب کنید.

3- لوله ورودی را مجدد نصب کنید.

4- شیر آب را باز کنید و اطمینان حاصل کنید که آب نشتی نداشته باشد.

5- شیر آب را ببندید.

نکته: به طور کلی، ابتدا فیلتر شیر آب و سپس فیلتر داخل ماشین لباسشویی شسته شود. اگر فقط فیلتر داخل ماشین لباسشویی شسته شود، بعد از آن مراحل 1 تا 3 را برای تمیز کردن فیلتر شیر آب مجدد تکرار نمایید.

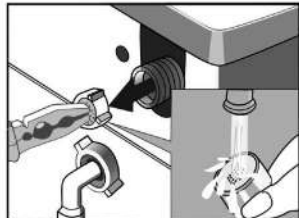

4- لوله ورودی را مجدداً به شیر آب وصل کنید.
آب باقی مانده را در فاضلاب تخلیه کنید.

هشدار



برای جلوگیری از سوختن، اگر آب داغ داخل دستگاه وجود دارد صبر کنید تا خنک شود.

تمیز کردن مخزن پودر و شیارها

برای تمیز کردن کشوی ماده شوینده و شیارها:

1- پیکان موجود در مخزن نرم کننده را به سمت داخل فشار دهید.

2- گیره را به سمت بالا بکشید و روکش نرم کننده را بیرون بیاورید و همه شیارها را با آب بشویید.

3- روکش نرم کننده را را برگردانید و کشو را به داخل فشار دهید.

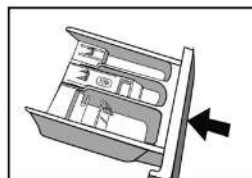
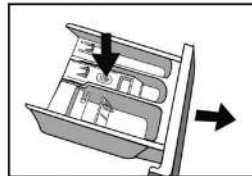

تمیز کردن فیلتر داخلی

اگر در زمان باز بودن شیار، آب به دستگاه نمی رسد باید فیلتر داخلی تمیز شود.

تمیز کردن فیلتر شیر آب

1- شیر آب را ببندید.

2- یکی از مراحل را به غیر از شستن و تخلیه انتخاب نمایید.

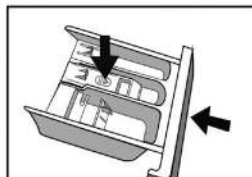

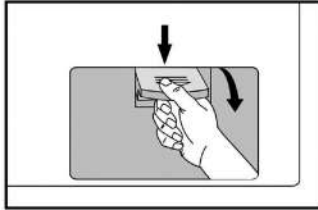

۱- پس از اینکه دستگاه خاموش شد، درپوش فیلتر تخلیه را با دست باز کنید.

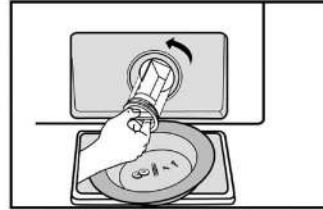
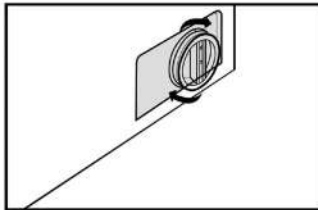

۲- فیلتر را بیرون کشیده و مطابق شکل بچرخانید تا تکه‌های دور ریختنی داخل فیلتر به بیرون بیایند.

۲- پس از اینکه تکه‌های اضافی را بیرون ریختید تمامی قطعات را به دقت در جای خود قرار دهید.

هشدار



هنگامی که دستگاه در حال کار است و با توجه به برنامه در حال کار ممکن است دمای آب داخل دستگاه بسیار داغ باشد. به هیچ عنوان در حین کارکرد دستگاه، پمپ تخلیه را باز نکنید، زیرا خطر سوختگی وجود دارد. صبر کنید تا مدت زمان برنامه شستشو پایان یابد و آب دستگاه تخلیه شود. هنگام بستن درپوش فیلتر، دقت نمایید که آنرا به درستی و محکم در جای خود قرار گرفته شده‌باشد.

هشدار



برای جلوگیری از شوک الکتریکی قبل از تمیز کردن دستگاه دو شاخه برق را بیرون بکشید. بعد از استفاده از ماشین لباسشویی، سیم برق را بیرون بکشید و برای جلوگیری از صدمه ندیدن کودکان درب را محکم ببندید.

تمیز کردن فیلتر پمپ تخلیه

احتمال دارد نخ و موارد کوچک در فیلتر پمپ تخلیه جمع شوند. برای اطمینان از عملکرد مناسب دستگاه بهتر است این فیلتر به صورت دوره‌ای بررسی و تمیز گردد.

هشدار



اول: آب پمپ را تخلیه و سپس فیلتر را برای تمیز کردن خارج نمایید.
دوم: در صورت داغ بودن آب مراقب سوختگی باشید.

مهم

با توجه به تعداد دفعات شستشو و کثیفی لباس‌ها، فیلتر را به طور منظم تمیز نمایید. در هنگامیکه دستگاه خالی و آب تخلیه شده است اقدام به تمیز کردن نمایید. در صورت وجود اجسام خارجی مانند سکه، سوزن و غیره، در هنگام تخلیه آب صداهای غیر معمولی از دستگاه شنیده خواهد شد.

رفع اشکال

مشکل	دلیل	راه حل
صدای غیرعادی یا لرزش شدید	• بررسی نمایید لوزم (پیچ و مهره ها) باز شده باشند. • بررسی نمایید که بدنه روی سطح محکم و زمین نصب شده باشد. • بررسی نمایید هیچ سنجاق یا قلابی داخل دستگاه نباشد. • بررسی نمایید پایه های ماشین لباسشویی تنظیم نباشد.	

مشکل	دلیل	شوخ	راه حل
E30	مشکل قفل درب	درب درست بسته نشده است	راه آسانی مجدد بعد از بسته شدن درب
		در صورتیکه هنوز مشکل وجود دارد با بخش خدمات تماس حاصل نمایید	
E10	مشکل ورود آب در زمان شستشو	شیر آب بسته و یا فشار آب کم می باشد. فیلتر ورودی آب مسدود است. تلنگ ورودی آب پیچ خورده آب قطع می باشد.	شیر آب را باز کرده یا صبر نمایید تا فشار آب به حالت نرمال باز گردد. فیلتر ورودی بررسی شود. لوله آب صاف شود. مابقی شیرهای آب بررسی شود.
		در صورتیکه هنوز مشکل وجود دارد با بخش خدمات تماس حاصل نمایید	
E21	مشکل تخلیه در زمان شستشو	مسیر خروجی آب مسدود، پیچ خورده و یا فیلتر مسدود شده است.	فیلتر خروجی تمیز و لوله صاف شود. فیلتر پمپ تخلیه شسته شود.
		در صورتیکه هنوز مشکل وجود دارد با بخش خدمات تماس حاصل نمایید	
E12	سرریز شدن آب		دستگاه را مجدداً راه اندازی کنید
Exx	علت های دیگر	در صورتیکه هنوز مشکل وجود دارد با بخش خدمات تماس حاصل نمایید	دستگاه را مجدداً راه اندازی کنید
		در صورت وجود هر گونه مشکل دیگری با بخش خدمات تماس حاصل نمایید.	

مشکل	دلیل	راه حل
دستگاه درست کار نمی کند/ دستگاه روشن نمی شود		• کامل بسته بودن درب را بررسی نمایید. • چک نمایید دو شاخه به پرز باشد. • شیر آب باز باشد. • بررسی نمایید دکمه Start/pause و دکمه Power فشار داده شده باشد.
درب باز نمی شود	• سیستم امنیتی ماشین در حال کار کردن است	• برق را قطع کنید.
اشکال گرمایشی	• اتصال بین لوله ورودی یا شیلنگ تخلیه و شیر آب یا ماشین لباسشویی محکم نیست. • لوله تخلیه منزل گرفته است.	• لوله آب را چک نمایید و آن را محکم کنید. • شیلنگ خروجی را تمیز کنید و در صورت لزوم از شخصی متخصص برای تعمیر سوال نمایید.
نشت آب	• اتصال بین لوله ورودی یا شیلنگ تخلیه و شیر آب یا ماشین لباسشویی محکم نیست. • لوله تخلیه منزل گرفته است.	• لوله آب را چک نمایید و آن را محکم کنید. • شیلنگ خروجی را تمیز کنید و در صورت لزوم از شخصی متخصص برای تعمیر سوال نمایید.
آب از زیر دستگاه سر ریز می شود	• لوله ورودی محکم وصل نشده است. • شیلنگ تخلیه نشستی آب دارد.	• لوله ورودی را محکم کنید. • شیلنگ تخلیه را تعویض نمایید.
صفحه نمایشگر روشن نمی شود	• برق قطع است. • صفحه PC مشکل دارد. • سخت افزار دچار مشکل است.	• بررسی نمایید برق قطع نباشد و دو شاخه به درستی وصل باشد در غیر این صورت با بخش خدمات تماس بگیرید.
ماده شوینده داخل مخزن رسوب کرده	• پودر مرطوب و متراکم شده است.	• مخزن پودر را تمیز نمایید. • از ماده شوینده مخصوص ماشین لباسشویی استفاده نمایید.
تاثیر شستشو مطلوب نیست	• لباس ها بسیار کثیف است. • میزان پودر مناسب نیست.	• برنامه مناسب را انتخاب نمایید. • مقدار مایع شوینده مناسب را مطابق با دستورالعمل روی بسته ماده شوینده اضافه نمایید.

- از سیم برق به درستی نگه داری کنید. سیم برق باید ثابت باشد تا از آسیب دیدگی در اثر برخورد جلوگیری شود. به دوشاخه برق توجه ویژه ای داشته باشید. وصل آن به پریز برق باید به آسانی باشد و باید در محل مناسبی قرار گیرد.
- از سیم اضافی یا رابط استفاده نکنید. بار اضافی در سیم کشی ممکن است باعث آتش سوزی یا شوک الکتریکی شود. با دست مرطوب دو شاخه را بیرون نکشید.
- برای اطمینان از امنیت، از یک سیم ارت برای پریز برق استفاده نمایید. به دقت بررسی نمایید و اطمینان حاصل کنید که پریز و سیم ارت مناسب باشند.

■ مشخصات فنی

ظرفیت دستگاه	8kg ظرفیت	9kg ظرفیت
قدرت	۵۰ هرتز - ۲۴۰ - ۲۲۰ وات	۵۰ هرتز - ۲۴۰ - ۲۲۰ وات
ابعاد	۵۹۵ X ۴۹۵ X ۸۵۰	۵۹۵ X ۵۶۵ X ۸۵۰
وزن	۶۱ کیلوگرم	۷۰ کیلوگرم
حداکثر قدرت	۲۰۰۰ وات	۲۰۰۰ وات
میزان جریان برق	۱۰ آمپر	۱۰ آمپر
فشار آب استاندارد	۰.۵ تا ۱ MPa	۰.۵ تا ۱ MPa

■ برچسب های مراقبتی

برچسب های روی لباس و پارچه به شما برای انتخاب بهترین روش شستشو کمک خواهند کرد.

شرح تصویر	سمبول گرافیکی	شرح تصویر	سمبول گرافیکی
در ماشین لباسشویی شسته نشود		با دست شسته شود	
غیر قابل شستشو		قابل شستشو با دست و ماشین لباسشویی	
به خشک شونی داده نشود		خشک شونی	
چلاند نشود		اتو شونی	
از سفید کننده استفاده نشود		سفید کننده	
خشک شونی سریع داده نشود		خشک شونی سریع	
اتو نشود		اتو	
در زمان اتو کردن پارچه روی لباس قرار دهید		اتو بخار	
بعد از شستشو خشک شود		دمای متوسط و زیاد - ۱۵۰ درجه	
در سایه آویزان شود		آویزان شود	

■ اخطار های الکتریکی

- برای جلوگیری از آتش سوزی، شوک الکتریکی و حوادث دیگر لطفا موارد زیر را رعایت فرمایید:
- فقط از ولتاژی می توانید استفاده کنید که روی برچسب برق به آن اشاره شده است. اگر از ولتاژ منزل اطلاع ندارید لطفا با اداره برق منطقه تماس بگیرید.
 - زمانی که از آب گرم استفاده می کنید، حداکثر جریان برق ماشین لباسشویی به 10 آمپر خواهد رسید، لطفا مطمئن شوید واحد برق (قدرت، ولتاژ و سیم) می تواند میزان مورد نیاز برای ماشین را تحمل کند.

گواهی ضمانت محصول

- ۱- واحد خدمات پس از فروش این شرکت تعمیر یا جاگزینی قطعات را به صورت رایگان در طی مدت ضمانت انجام خواهد داد.
- ۲- برای استفاده از امتیازات این ضمانتنامه شما باید مدارک و مستند در خصوص خرید این دستگاه و اینکه بر اساس دستورالعمل های دفترچه راهنما مورد استفاده قرار گرفته است، ارائه کنید.
- ۳- این ضمانت نامه باعث تأثیر قرار گرفتن حقوق مدون و اجتماعی شما نمی باشد و نمایندگی شرکت مسئولیتی در قبال مواردی که در خصوص استفاده این کالا در دفترچه راهنمای آن قید نشده است را ندارد

- ۱- در صورتیکه ضمانتنامه کالای خریداری شده توسط نمایندگی مجاز شرکت پاک سرویس تکمیل شده باشد، محصول به مدت ۲۴ ماه از تاریخ نصب گارانتی می گردد.
- ۲- نصب و راه اندازی دستگاه به صورت رایگان انجام می گردد.
- ۳- هنگام خروج طولانی مدت از منزل شیرهای ورودی آب باید بسته شود.
- ۴- دستگاه هایی که نیاز به تعمیر دارند باید به همراه کارت گارانتی به تعمیرگاه فرستاده شود.
- ۵- مشتری موظف است از سلامت ظاهری دستگاه خود (خط و خش و ضرب دیدگی بدنه و اجزای ظاهری) به هنگام تحویل از فروشنده اطمینان حاصل نماید زیرا شرکت پاک سرویس هیچگونه تعهدی جهت سلامت ظاهری دستگاه پس از تحویل گرفتن محصول از فروشگاه را ندارد.
- ۶- لطفاً کارت گارانتی تا پایان مدت زمان ضمانت نگهداری شود.

مواردی که موجب نقض گارانتی می شود عبارتند از :

- ۱- سهل انگاری و حمل نادرست و اشکالاتی که در اثر استفاده غیر اصولی مصرف کننده پیش بیاید.
- ۲- نصب محصول در حمام یا هر مکان مرطوب دیگر .
- ۳- در صورتی که هرگونه جابجایی پس از نصب یا واگذاری به غیر بدون هماهنگی با مرکز خدمات مشتریان صورت گیرد ضمانتنامه را از درجه اعتبار ساقط می نماید.

با ضمانت پاک رویس
۱۶۰۸